



Sie erhalten  
Ihre Bestellung  
selbstverständlich  
wie immer bei uns  
**kostenlos  
geliefert!\***

**KOSTENLOSE  
LIEFERUNG!\***

Preise gültig ab 01.02.2017 Preise in EUR, zzgl. MwSt.

Mit erscheinen dieser Preisliste verlieren alle vorherigen Preislisten ihre Gültigkeit. Technische Änderungen Druckfehler sowie Form-, Farb und Designabweichungen vorbehalten. Es gelten unsere Allgemeinen Geschäftsbedingungen, die Sie bei uns anfordern, oder unter [www.hks-gmbh.de](http://www.hks-gmbh.de) einsehen können.

\* Die Frei-Haus-Preise schließen alle Lichtbildwände bis zu einer Bildbreite von 600 cm ein. Über einer Bildbreite von 600 cm nennen wir Ihnen gerne den Lieferpreis. Die Lieferpreise beziehen sich ausschließlich auf das Festland des Bundesgebietes Deutschland.

## Bildwände

### Wand-Deckenmontage

Titan II (Rollbildwand bis 240 cm)
Dolomit II Kurbel (Rollbildwand bis 300 cm)
Dolomit II Kurbel mit schwarzem Rand
Dolomit II Motor (Rollbildwand bis 300 cm)
Dolomit II Motor mit schwarzem Rand
Zubehör für Dolomit II
Scala II Kurbel (Rollbildwand bis 375 cm)
Scala II Kurbel mit schwarzem Rand
Scala II Motor (Rollbildwand bis 375 cm)
Scala II Motor mit schwarzem Rand
Zubehör für Scala II
Scala Rundgehäuse
Kontrast (Rollbildwand mit Deckelschließung)
Kontrast G (Rollbildwand mit Deckelschließung)
Zubehör für Kontrast
Congress S (Großbildwand im Stahlgehäuse)
Zubehör für Congress S
Congress 22 (Großbildwand im Aluminiumgehäuse)
Zubehör für Congress 22
Congress Rundgehäuse

### Mobil

Carat (Scherengelenksystem auf Fahrgestell)
Contour (Scherengelenksystem auf Stellfüßen)
Saphir G (Gehäuse mit Handgriff und Rollen)

### Einbau

Kabinett A (Scherengelenksystem auf Alu-Träger)
Kabinett G (Scherengelenksystem auf Stahlträger)

### Rahmenbildwände

Brillant K (starre Fläche besonders für Kurz-Distanz)
Brillant L (Rahmenbildwand)
Brillant G (ohne sichtbaren Rahmen)
Brillant D (Bildwandfläche mit Druckknöpfen)

## Displayständer

### Wandmontage

MOW S
MOW XL
MOW S 130 Touch & MOW XL 130 Touch
LCD/W

### Freistehend

VST D
VST D 130 Touch
VST D 130 N
VST D Unterschrank
VST S
Media Side No. 1
VSM
VST L
VST e
VST
VST e 120
VSM 2

## Infoterminals

istand®3 Stele (zweiteilig)
istand®4 Stele (einteilig)
istand®3 Gehäuse Wandmontage
istand®3 Gehäuse Deckenmontage Landscape
istand®3 Gehäuse Deckenmontage Portrait

## Rednerpulte

Technik-Rednerpult 1
Technik-Rednerpult 2
Technik-Rednerpult 3 und 3.1
Dozentenpult
Rednerpult V
Rednerpult V Einzelmodule
Dekore

# Titan II Kurbel/Motor

## Rollbildwand für das Heimkino



**KOSTENLOSE  
LIEFERUNG !\***

- Stahlblechgehäuse B 10,5 x H 10,5 cm
- Kratz- und stoßfest pulverbeschichtet in RAL 9003 Signalweiß
- Variable Befestigungspunkte durch speziell entwickelte Befestigungskonsolen zur Wand- oder Deckenbefestigung, verschiebbar im Bereich von 50 cm von der Außenkante des Gehäuses
- Ausgerüstet mit einem wartungsfreien Elektro- Einsteckantrieb 230V/50Hz. Der Kabelaustritt ist aus Projektionsrichtung rechts nach oben.
- Nach dem Einrollen der Bildwandfläche wird das Gehäuse durch das Beschwerungsprofil geschlossen.
- Formate bis B 240 x H 240 cm
- Zubehör optional: Funkfernsteuerung mit 1-Kanal-Handsender
- Bauausführung DIN 56950-4: 2015 Sicherheitstechnische Anforderungen und Prüfungen an konfektionierte Bildwände

### Artikel

kg

### Format

UVP

Art.Nr.

#### Format

Titan II Kurbel	14	B 180 x H 180 cm	395,-€	25911818-2
Titan II Kurbel	16	B 200 x H 200 cm	459,-€	25912020-2
Titan II Kurbel	20	B 240 x H 240 cm	556,-€	25912424-2

#### Format 16:10

Titan II Kurbel	15	B 200 x H 125 cm	425,-€	25911220-2
Titan II Kurbel	18	B 240 x H 150 cm	537,-€	25911524-2

#### Format

Titan II Motor	14	B 180 x H 180 cm	517,-€	25921818-2
Titan II Motor	16	B 200 x H 200 cm	557,-€	25922020-2
Titan II Motor	20	B 240 x H 240 cm	652,-€	25922424-2

#### Format 16:10

Titan II Motor	15	B 200 x H 125 cm	529,-€	25921220-2
Titan II Motor	18	B 240 x H 150 cm	620,-€	25921524-2

#### Zubehör

Funkfernsteuerung extern mit Handsender			201,-€	991083
---	--	--	--------	--------

[Zeichnung](#)

[Inhaltsverzeichnis](#)

[Datenblatt](#)

# Dolomit II Kurbel

**Professionelle Rollbildwand für Wand-/Deckenbefestigung oder Einbau in abgehängte Deckensysteme**



**KOSTENLOSE LIEFERUNG !\***



bis Tuchbreite 300 cm

- Aluminiumgehäuse B 11 x H 11 cm
- Kratz- und stoßfest pulverbeschichtet in RAL 9016 Verkehrsweiß
- Montagengenuten über die gesamte Gehäuselänge an allen Gehäuseseiten, dadurch flexible Montagemöglichkeit an Wand oder Decke
- Einfache und schnelle Montage durch Quick-Montageset: positionieren-einhängen-sichern
- Optional: Professionelles Einbausystem für abgehängte Decken mit Vormontagerahmen
- Formate bis B 300 x H 300 cm
- Kurbelantrieb: wartungsfreies Getriebe mit integrierter Abrollbegrenzung, Kurbel abnehmbar
- Bildwandfläche Polar PU mit schwarzer Rückseite
- Bauausführung DIN 56950-4: 2015 Sicherheitstechnische Anforderungen und Prüfungen an konfektionierte Bildwände

Artikel	kg	Format	UVP	Art.Nr.
<b>Format</b>				
Dolomit II Kurbel	16	B 150 x H 150 cm	431,-€	36111515-2
Dolomit II Kurbel	17	B 180 x H 180 cm	481,-€	36111818-2
Dolomit II Kurbel	19	B 200 x H 200 cm	527,-€	36112020-2
Dolomit II Kurbel	23	B 240 x H 240 cm	696,-€	36112424-2
Dolomit II Kurbel	23	B 250 x H 200 cm	716,-€	36112025-2
Dolomit II Kurbel	25	B 250 x H 250 cm	908,-€	36112525-2
Dolomit II Kurbel	32	B 300 x H 250 cm	1.250,-€	36112530-2
Dolomit II Kurbel	36	B 300 x H 300 cm	1.398,-€	36113030-2
<b>Format 4:3</b>				
Dolomit II Kurbel	16	B 180 x H 135 cm	481,-€	36111318-2
Dolomit II Kurbel	17	B 200 x H 150 cm	527,-€	36111520-2
Dolomit II Kurbel	21	B 240 x H 180 cm	696,-€	36111824-2
Dolomit II Kurbel	22	B 250 x H 188 cm	716,-€	36111825-2
Dolomit II Kurbel	31	B 300 x H 225 cm	1.194,-€	36112230-2
<b>Format 16:9</b>				
Dolomit II Kurbel	14	B 180 x H 101 cm	481,-€	36111018-2
Dolomit II Kurbel	15	B 200 x H 113 cm	527,-€	36111120-2
Dolomit II Kurbel	20	B 240 x H 135 cm	696,-€	36111324-2
Dolomit II Kurbel	21	B 250 x H 140 cm	716,-€	36111425-2
Dolomit II Kurbel	29	B 300 x H 169 cm	1.194,-€	36111630-2
<b>Format 16:10</b>				
Dolomit II Kurbel	14	B 180 x H 113 cm	481,-€	36111118-2
Dolomit II Kurbel	15	B 200 x H 125 cm	527,-€	36111220-2
Dolomit II Kurbel	20	B 240 x H 150 cm	696,-€	36111524-2
Dolomit II Kurbel	21	B 250 x H 156 cm	716,-€	36111525-2
Dolomit II Kurbel	29	B 300 x H 188 cm	1.194,-€	36111830-2
<b>Sondergrößen und Sonderausführungen auf Anfrage</b>				

[Zeichnung](#)

[Inhaltsverzeichnis](#)

[Datenblatt](#)

# Dolomit II Kurbel mit schwarzem Rand

**Professionelle Rollbildwand für Wand-/Deckenbefestigung oder Einbau in abgehängte Deckensysteme**

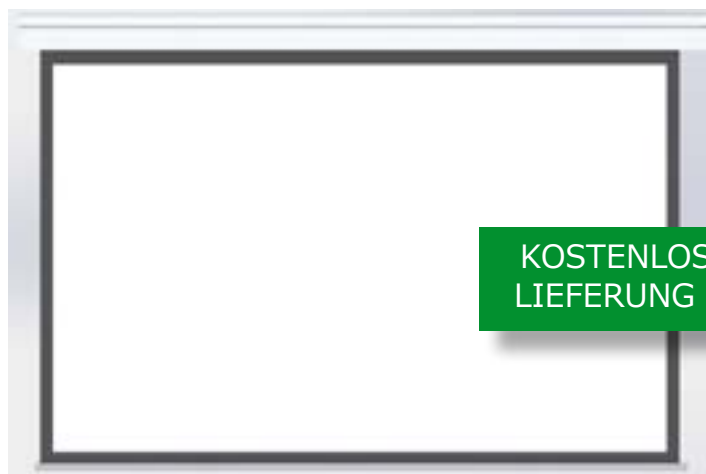

**KOSTENLOSE  
LIEFERUNG !\***

- Aluminiumgehäuse B 11 x H 11 cm
- Kratz- und stoßfest pulverbeschichtet in RAL 9016 Verkehrsweiß
- Montagenuten über die gesamte Gehäuselänge an allen Gehäuseseiten, dadurch flexible Montagemöglichkeit an Wand oder Decke
- Einfache und schnelle Montage durch Quick-Montageset: positionieren-einhängen-sichern
- Optional: Professionelles Einbausystem für abgehängte Decken mit Vormontagerahmen
- Formate bis B 300 x H 300 cm
- mit schwarzem Rand
- Kurbelantrieb: wartungsfreies Getriebe mit integrierter Abrollbegrenzung, Kurbel abnehmbar
- Bildwandfläche Polar PU mit schwarzer Rückseite
- Bauausführung DIN 56950-4: 2015 Sicherheitstechnische Anforderungen und Prüfungen an konfektionierte Bildwände

Artikel	kg	Format Außenmaß	Format Bildmaß	UVP	Art.Nr.
<b>Format mit 5 cm schwarzem Rand - umlaufend</b>					
Dolomit II Kurbel	16	B 150 x H 150 cm	B 140 x H 140 cm	581,-€	36111515-2R
Dolomit II Kurbel	17	B 180 x H 180 cm	B 170 x H 170 cm	661,-€	36111818-2R
Dolomit II Kurbel	19	B 200 x H 200 cm	B 190 x H 190 cm	727,-€	36112020-2R
Dolomit II Kurbel	23	B 240 x H 240 cm	B 230 x H 230 cm	936,-€	36112424-2R
Dolomit II Kurbel	23	B 250 x H 200 cm	B 240 x H 190 cm	941,-€	36112025-2R
Dolomit II Kurbel	25	B 250 x H 250 cm	B 240 x H 240 cm	1.158,-€	36112525-2R
Dolomit II Kurbel	32	B 300 x H 250 cm	B 290 x H 240 cm	1.525,-€	36112530-2R
Dolomit II Kurbel	36	B 300 x H 300 cm	B 290 x H 290 cm	1.698,-€	36113030-2R
<b>Format 4:3 mit 5 cm schwarzem Rand - umlaufend</b>					
Dolomit II Kurbel	16	B 180 x H 138 cm	B 170 x H 128 cm	640,-€	36111318-2R
Dolomit II Kurbel	17	B 200 x H 153 cm	B 190 x H 143 cm	703,-€	36111520-2R
Dolomit II Kurbel	21	B 240 x H 183 cm	B 230 x H 173 cm	881,-€	36111824-2R
Dolomit II Kurbel	22	B 250 x H 190 cm	B 240 x H 180 cm	936,-€	36111825-2R
Dolomit II Kurbel	31	B 300 x H 228 cm	B 290 x H 218 cm	1.512,-€	36112230-2R
<b>Format 16:9 mit 5 cm schwarzem Rand rechts, links und unten, oben ca. 30 cm schwarzer Vorlauf</b>					
Dolomit II Kurbel	14	B 180 x H 131 cm	B 170 x H 96 cm	647,-€	36111018-2R
Dolomit II Kurbel	15	B 200 x H 142 cm	B 190 x H 107 cm	708,-€	36111120-2R
Dolomit II Kurbel	20	B 240 x H 165 cm	B 230 x H 130 cm	909,-€	36111324-2R
Dolomit II Kurbel	21	B 250 x H 170 cm	B 240 x H 135 cm	936,-€	36111425-2R
Dolomit II Kurbel	29	B 300 x H 198 cm	B 290 x H 163 cm	1.509,-€	36111630-2R
<b>Format 16:10 mit 5 cm schwarzem Rand rechts, links und unten, oben ca. 30 cm schwarzer Vorlauf</b>					
Dolomit II Kurbel	14	B 180 x H 142 cm	B 170 x H 107 cm	652,-€	36111118-2R
Dolomit II Kurbel	15	B 200 x H 154 cm	B 190 x H 119 cm	714,-€	36111220-2R
Dolomit II Kurbel	20	B 240 x H 179 cm	B 230 x H 144 cm	916,-€	36111524-2R
Dolomit II Kurbel	21	B 250 x H 185 cm	B 240 x H 150 cm	944,-€	36111525-2R
Dolomit II Kurbel	29	B 300 x H 217 cm	B 290 x H 182 cm	1.519,-€	36111830-2R

[Zeichnung](#)

[Inhaltsverzeichnis](#)

[Datenblatt](#)

# Dolomit II Motor

## Professionelle Rollbildwand für Wand-/ Deckenbefestigung oder Einbau in abgehängte Deckensysteme



**KOSTENLOSE LIEFERUNG !\***



bis Tuchbreite 300 cm

- Aluminiumgehäuse B 11 x H 11 cm
- Kratz- und stoßfest pulverbeschichtet in RAL 9016 Verkehrsweiß
- Montagenuten über die gesamte Gehäuselänge an allen Gehäuseseiten, dadurch flexible Montagemöglichkeit an Wand oder Decke
- Einfache und schnelle Montage durch Quick-Montageset: positionieren-einhängen-sichern
- Optional: Professionelles Einbausystem für abgehängte Decken mit Vormontagerahmen
- Formate bis B 300 x H 300 cm
- Motorantrieb: Ausgerüstet mit einem Qualitäts-Elektro-Einsteckantrieb 230V/50Hz, mit Thermoschutzschalter, Motorantrieb aus Projektionsrichtung rechts
- Doppelte Sicherheit durch externen Endschalter
- Bildwandfläche Polar PU mit schwarzer Rückseite
- Bauausführung DIN 56950-4: 2015 Sicherheitstechnisch Anforderungen und Prüfungen an konfektionierte Bildwände

Artikel	kg	Format	UVP	Art.Nr.
<b>Format</b>				
Dolomit II Motor	16	B 150 x H 150 cm	533,-€	36121515-2
Dolomit II Motor	17	B 180 x H 180 cm	581,-€	36121818-2
Dolomit II Motor	19	B 200 x H 200 cm	624,-€	36122020-2
Dolomit II Motor	23	B 240 x H 240 cm	824,-€	36122424-2
Dolomit II Motor	23	B 250 x H 200 cm	805,-€	36122025-2
Dolomit II Motor	25	B 250 x H 250 cm	988,-€	36122525-2
Dolomit II Motor	32	B 300 x H 250 cm	1.315,-€	36122530-2
Dolomit II Motor	36	B 300 x H 300 cm	1.456,-€	36123030-2
<b>Format 4:3</b>				
Dolomit II Motor	16	B 180 x H 135 cm	581,-€	36121318-2
Dolomit II Motor	17	B 200 x H 150 cm	624,-€	36121520-2
Dolomit II Motor	21	B 240 x H 180 cm	786,-€	36121824-2
Dolomit II Motor	22	B 250 x H 188 cm	805,-€	36121825-2
Dolomit II Motor	31	B 300 x H 225 cm	1.315,-€	36122230-2
<b>Format 16:9</b>				
Dolomit II Motor	14	B 180 x H 101 cm	581,-€	36121018-2
Dolomit II Motor	15	B 200 x H 113 cm	624,-€	36121120-2
Dolomit II Motor	20	B 240 x H 135 cm	786,-€	36121324-2
Dolomit II Motor	21	B 250 x H 140 cm	805,-€	36121425-2
Dolomit II Motor	29	B 300 x H 169 cm	1.315,-€	36121630-2
<b>Format 16:10</b>				
Dolomit II Motor	14	B 180 x H 113 cm	581,-€	36121118-2
Dolomit II Motor	15	B 200 x H 125 cm	624,-€	36121220-2
Dolomit II Motor	20	B 240 x H 150 cm	786,-€	36121524-2
Dolomit II Motor	21	B 250 x H 156 cm	805,-€	36121525-2
Dolomit II Motor	29	B 300 x H 188 cm	1.315,-€	36121830-2

**Sondergrößen und Sonderausführungen auf Anfrage**

[Zeichnung](#)

[Inhaltsverzeichnis](#)

[Datenblatt](#)

# Dolomit II Motor mit schwarzem Rand

## Professionelle Rollbildwand für Wand-/ Deckenbefestigung oder Einbau in abgehängte Deckensysteme



**KOSTENLOSE LIEFERUNG !\***

- Aluminiumgehäuse B 11 x H 11 cm
- Kratz- und stoßfest pulverbeschichtet in RAL 9016 Verkehrsweiß
- Montagenuten über die gesamte Gehäuselänge an allen Gehäuseseiten, dadurch flexible Montagemöglichkeit an Wand oder Decke
- Einfache und schnelle Montage durch Quick-Montageset: positionieren-einhängen-sichern
- Optional: Professionelles Einbausystem für abgehängte Decken mit Vormontagerahmen
- Formate bis B 300 x H 300 cm
- mit schwarzem Rand
- Motorantrieb: Ausgerüstet mit einem Qualitäts-Elektro-Einsteckantrieb 230V/50Hz, mit Thermoschutzschalter, Motorantrieb aus Projektionsrichtung rechts
- Doppelte Sicherheit durch externen Endschalter
- Bildwandfläche Polar PU mit schwarzer Rückseite
- Bauausführung DIN 56950-4: 2015 Sicherheitstechnische Anforderungen und Prüfungen an konfektionierte Bildwände

Artikel	kg	Format Außenmaß	Format Bildmaß	UVP	Art.Nr.
---------	----	-----------------	----------------	-----	---------

### Format mit 5 cm schwarzem Rand - umlaufend

Dolomit II Motor	16	B 150 x H 150 cm	B 140 x H 140 cm	731,-€	36121515-2R
Dolomit II Motor	17	B 180 x H 180 cm	B 170 x H 170 cm	761,-€	36121818-2R
Dolomit II Motor	19	B 200 x H 200 cm	B 190 x H 190 cm	824,-€	36122020-2R
Dolomit II Motor	23	B 240 x H 240 cm	B 230 x H 230 cm	1.064,-€	36122424-2R
Dolomit II Motor	23	B 250 x H 200 cm	B 240 x H 190 cm	1.030,-€	36122025-2R
Dolomit II Motor	25	B 250 x H 250 cm	B 240 x H 240 cm	1.238,-€	36122525-2R
Dolomit II Motor	32	B 300 x H 250 cm	B 290 x H 240 cm	1.590,-€	36122530-2R
Dolomit II Motor	36	B 300 x H 300 cm	B 290 x H 290 cm	1.756,-€	36123030-2R

### Format 4:3 mit 5 cm schwarzem Rand - umlaufend

Dolomit II Motor	16	B 180 x H 138 cm	B 170 x H 128 cm	740,-€	36121318-2R
Dolomit II Motor	17	B 200 x H 153 cm	B 190 x H 143 cm	801,-€	36121520-2R
Dolomit II Motor	21	B 240 x H 183 cm	B 230 x H 173 cm	998,-€	36121824-2R
Dolomit II Motor	22	B 250 x H 190 cm	B 240 x H 180 cm	1.025,-€	36121825-2R
Dolomit II Motor	31	B 300 x H 228 cm	B 290 x H 218 cm	1.577,-€	36122230-2R

### Format 16:9 mit 5 cm schwarzem Rand - rechts, links und unten, oben ca. 30 cm schwarzer Vorlauf

Dolomit II Motor	14	B 180 x H 131 cm	B 170 x H 96 cm	747,-€	36121018-2R
Dolomit II Motor	15	B 200 x H 142 cm	B 190 x H 107 cm	805,-€	36121120-2R
Dolomit II Motor	20	B 240 x H 165 cm	B 230 x H 130 cm	999,-€	36121324-2R
Dolomit II Motor	21	B 250 x H 170 cm	B 240 x H 135 cm	1.025,-€	36121425-2R
Dolomit II Motor	29	B 300 x H 198 cm	B 290 x H 163 cm	1.574,-€	36121630-2R

### Format 16:10 mit 5 cm schwarzem Rand - rechts, links und unten, oben ca. 30 cm schwarzer Vorlauf

Dolomit II Motor	14	B 180 x H 142 cm	B 170 x H 107 cm	752,-€	36121118-2R
Dolomit II Motor	15	B 200 x H 154 cm	B 190 x H 119 cm	811,-€	36121220-2R
Dolomit II Motor	20	B 240 x H 179 cm	B 230 x H 144 cm	1.006,-€	36121524-2R
Dolomit II Motor	21	B 250 x H 185 cm	B 240 x H 150 cm	1.033,-€	36121525-2R
Dolomit II Motor	29	B 300 x H 217 cm	B 290 x H 182 cm	1.584,-€	36121830-2R

[Zeichnung](#)

[Inhaltsverzeichnis](#)

[Datenblatt](#)



# Zubehör Dolomit II

Montageset für abgehängte Decken



Handsender 1-Kanal



Schlüsselschalter auf Putz



Vormontagerahmen



Wandabstandshalter Dolomit/Scala



## Artikel

## UVP

## Art.Nr.

### Vormontagerahmen für Deckenbefestigung \*

für 180 cm BWF-Breite für Dolomit II	244,-€	991018
für 200 cm BWF-Breite für Dolomit II	244,-€	991035
für 240 cm BWF-Breite für Dolomit II	287,-€	991024
für 250 cm BWF-Breite für Dolomit II	287,-€	991025
für 300 cm BWF-Breite für Dolomit II	287,-€	991036

### Vormontage-Gehäuse für Deckenbefestigung \*

für 180 cm BWF-Breite für Dolomit II	343,-€	991056
für 200 cm BWF-Breite für Dolomit II	375,-€	991061
für 240 cm BWF-Breite für Dolomit II	404,-€	991057
für 250 cm BWF-Breite für Dolomit II	410,-€	991058
für 300 cm BWF-Breite für Dolomit II	464,-€	991062

\* bei Montage in abgehängten Decken bitte Montageset Art.-Nr. 991030 mitbestellen!

Montageset für abgehängte Decke	71,-€	991030
Wandabstandshalter 20 cm	76,-€	99101020
Wandabstandshalter 30 cm	76,-€	99101030
Wandabstandshalter 40 cm	76,-€	99101040
Kurbelantrieb links	33,-€	991060
Motorantrieb links	33,-€	991070
Funkfernsteuerung 1-Kanal mit Handsender	201,-€	991080
Funkfernsteuerung -extern- 1-Kanal mit Handsender	201,-€	991083
Funkfernsteuerung + Relais für 2. Bedienstelle (z.B. Mediensteuerung)	324,-€	991081
Schlüsselschalter auf Putz	118,-€	991100
Schlüsselschalter unter Putz	118,-€	991110
Sonderlackierung nach RAL Classic (Bildwand)	211,-€	991120
Sonderlackierung nach RAL Classic (Vormontagerahmen)	211,-€	991125
Sonderlackierung nach RAL Classic (Vormontagegehäuse)	211,-€	991126
Bildwandfläche nach vorn abrollend	50,-€	991130
Montagewinkleisten	32,-€/lfm.	991340
Aufpreis Polar GS ( B1 Prüfzeugnis)	39,-€/m <sup>2</sup>	60101000

## Inhaltsverzeichnis

# Scala II Kurbel

Die Premium-Projektionsbildwand für den vielseitigen und professionellen Einsatz



**KOSTENLOSE  
LIEFERUNG !\***



bis Tuchbreite 300 cm

- Aluminiumgehäuse B 12,5 x H 12,5 cm
- Kratz- und stoßfest pulverbeschichtet in RAL 9016 Verkehrsweiß
- Montagenuten über die gesamte Gehäuselänge an allen Gehäuseseiten, dadurch flexible Montagemöglichkeit an Wand oder Decke
- Einfache und schnelle Montage durch Quick-Montageset: positionieren-einhängen-sichern
- Optional: Professionelles Einbausystem für abgehängte Decken mit Vormontagerahmen oder Montage-winkleisten
- Revisionsmöglichkeit ohne Demontage der gesamten Lichtbildwand
- Formate bis B 375 x H 234 cm
- Kurbelantrieb: wartungsfreies Getriebe, mit integrierter Abrollbegrenzung, Kurbel abnehmbar
- Bildwandfläche Polar PU (bis B 300 cm) mit schwarzer Rückseite
- Bauausführung DIN 56950-4: 2015 Sicherheitstechnische Anforderungen und Prüfungen an konfektionierte Bildwände

Artikel	kg	Format	UVP	Art.Nr.
<b>Format</b>				
Scala II Kurbel	18	B 150 x H 150 cm	583,-€	10111515-2
Scala II Kurbel	19	B 180 x H 180 cm	690,-€	10111818-2
Scala II Kurbel	21	B 200 x H 200 cm	800,-€	10112020-2
Scala II Kurbel	25	B 250 x H 200 cm	930,-€	10112025-2
Scala II Kurbel	27	B 250 x H 250 cm	1.034,-€	10112525-2
Scala II Kurbel	34	B 300 x H 250 cm	1.417,-€	10112530-2
Scala II Kurbel	38	B 300 x H 300 cm	1.614,-€	10113030-2
<b>Format 4:3</b>				
Scala II Kurbel	19	B 200 x H 150 cm	777,-€	10111520-2
Scala II Kurbel	24	B 250 x H 188 cm	920,-€	10111825-2
Scala II Kurbel	33	B 300 x H 225 cm	1.377,-€	10112230-2
Scala II Kurbel	45	B 350 x H 263 cm	1.815,-€	10112635-2
<b>Format 16:9</b>				
Scala II Kurbel	17	B 200 x H 113 cm	757,-€	10111120-2
Scala II Kurbel	23	B 250 x H 140 cm	897,-€	10111425-2
Scala II Kurbel	31	B 300 x H 169 cm	1.354,-€	10111630-2
Scala II Kurbel	42	B 375 x H 211 cm	1.848,-€	10112137-2
<b>Format 16:10</b>				
Scala II Kurbel	17	B 200 x H 125 cm	757,-€	10111220-2
Scala II Kurbel	23	B 250 x H 156 cm	897,-€	10111525-2
Scala II Kurbel	31	B 300 x H 188 cm	1.354,-€	10111830-2
Scala II Kurbel	42	B 375 x H 234 cm	1.871,-€	10112337-2
<b>Sondergrößen und Sonderausführungen auf Anfrage</b>				

Zeichnung

Inhaltsverzeichnis

Datenblatt

# Scala II Kurbel mit schwarzem Rand

Die Premium-Projektionsbildwand für den vielseitigen und professionellen Einsatz



KOSTENLOSE  
LIEFERUNG !\*

- Aluminiumgehäuse B 12,5 x H 12,5 cm
- Kratz- und stoßfest pulverbeschichtet in RAL 9016 Verkehrsweiß
- Montagenuten über die gesamte Gehäuselänge an allen Gehäuseseiten, dadurch flexible Montagemöglichkeit an Wand oder Decke
- Einfache und schnelle Montage durch Quick-Montageset: positionieren-einhängen-sichern
- Optional: Professionelles Einbausystem für abgehängte Decken mit Vormontagerahmen oder Montagewinkelleisten
- Revisionsmöglichkeit ohne Demontage der gesamten Lichtbildwand
- Formate bis B 375 x H 234 cm
- mit schwarzem Rand
- Kurbelantrieb: wartungsfreies Getriebe, mit integrierter Abrollbegrenzung, Kurbel abnehmbar
- Bildwandfläche Polar PU ( bis B 300 cm) mit schwarzer Rückseite
- Bauausführung DIN 56950-4: 2015 Sicherheitstechnische Anforderungen und Prüfungen an konfektionierte Bildwände

Artikel	kg	Format Außenmaß	Format Bildmaß	UVP	Art.Nr.
---------	----	-----------------	----------------	-----	---------

### Format mit 5 cm schwarzem Rand - umlaufend

Scala II Kurbel	18	B 150 x H 150 cm	B 140 x H 140 cm	733,-€	10111515-2R
Scala II Kurbel	19	B 180 x H 180 cm	B 170 x H 170 cm	870,-€	10111818-2R
Scala II Kurbel	21	B 200 x H 200 cm	B 190 x H 190 cm	1.000,-€	10112020-2R
Scala II Kurbel	25	B 250 x H 200 cm	B 240 x H 190 cm	1.155,-€	10112025-2R
Scala II Kurbel	27	B 250 x H 250 cm	B 240 x H 240 cm	1.284,-€	10112525-2R
Scala II Kurbel	34	B 300 x H 250 cm	B 290 x H 240 cm	1.692,-€	10112530-2R
Scala II Kurbel	38	B 300 x H 300 cm	B 290 x H 290 cm	1.914,-€	10113030-2R

### Format 4:3 mit 5 cm schwarzem Rand - umlaufend

Scala II Kurbel	19	B 200 x H 153 cm	B 190 x H 143 cm	954,-€	10111520-2R
Scala II Kurbel	24	B 250 x H 190 cm	B 240 x H 180 cm	1.104,-€	10111825-2R
Scala II Kurbel	33	B 300 x H 228 cm	B 290 x H 218 cm	1.640,-€	10112230-2R

### Format 16:9 mit 5 cm schwarzem Rand rechts, links und unten, oben ca. 30 cm schwarzer Vorlauf

Scala II Kurbel	17	B 200 x H 142 cm	B 190 x H 107 cm	938,-€	10111120-2R
Scala II Kurbel	23	B 250 x H 170 cm	B 240 x H 135 cm	1.117,-€	10111425-2R
Scala II Kurbel	31	B 300 x H 198 cm	B 290 x H 163 cm	1.613,-€	10111630-2R

### Format 16:10 mit 5 cm schwarzem Rand rechts, links und unten, oben ca. 30 cm schwarzer Vorlauf

Scala II Kurbel	17	B 200 x H 154 cm	B 190 x H 119 cm	944,-€	10111220-2R
Scala II Kurbel	23	B 250 x H 185 cm	B 240 x H 150 cm	1.125,-€	10111525-2R
Scala II Kurbel	31	B 300 x H 217 cm	B 290 x H 182 cm	1.623,-€	10111830-2R
Scala II Kurbel	44	B 350 x H 248 cm	B 340 x H 213 cm	2.180,-€	10112135-2R

Zeichnung

Inhaltsverzeichnis

Datenblatt

# Scala II Motor

## Die Premium-Projektionsbildwand für den vielseitigen und professionellen Einsatz



**KOSTENLOSE  
LIEFERUNG !\***



- Aluminiumgehäuse B 12,5 x H 12,5 cm
- Kratz- und stoßfest pulverbeschichtet in RAL 9016 Verkehrsweiß
- Montagenuten über die gesamte Gehäuselänge an allen Gehäuseseiten, dadurch flexible Montagemöglichkeit an Wand oder Decke
- Einfache und schnelle Montage durch Quick-Montageset: positionieren-einhängen-sichern
- Optional: Professionelles Einbausystem für abgehängte Decken mit Vormontagerahmen oder Montagewinkleisten
- Revisionsmöglichkeit ohne Demontage der gesamten Lichtbildwand
- Formate bis B 375 x H 234 cm
- Motorantrieb: Ausgerüstet mit einem Qualitäts-Elektro-Einsteckantrieb 230V/50Hz, mit Thermoschutzschalter, Motorantrieb aus Projektionsrichtung rechts
- Bildwandfläche Polar PU ( bis B 300 cm) mit schwarzer Rückseite
- Bauausführung DIN 56950-4: 2015 Sicherheitstechnische Anforderungen und Prüfungen an konfektionierte Bildwände

Artikel	kg	Format	UVP	Art.Nr.
<b>Format</b>				
Scala II Motor	18	B 150 x H 150 cm	872,-€	10121515-2
Scala II Motor	19	B 180 x H 180 cm	1.024,-€	10121818-2
Scala II Motor	21	B 200 x H 200 cm	1.116,-€	10122020-2
Scala II Motor	25	B 250 x H 200 cm	1.465,-€	10122025-2
Scala II Motor	27	B 250 x H 250 cm	1.603,-€	10122525-2
Scala II Motor	34	B 300 x H 250 cm	2.001,-€	10122530-2
Scala II Motor	38	B 300 x H 300 cm	2.055,-€	10123030-2
Scala II Motor	38	B 350 x H 250 cm	2.347,-€	10122535-2
<b>Format 4:3</b>				
Scala II Motor	19	B 200 x H 150 cm	1.093,-€	10121520-2
Scala II Motor	24	B 250 x H 188 cm	1.456,-€	10121825-2
Scala II Motor	33	B 300 x H 225 cm	1.969,-€	10122230-2
Scala II Motor	45	B 350 x H 263 cm	2.374,-€	10122635-2
<b>Format 16:9</b>				
Scala II Motor	17	B 200 x H 113 cm	1.074,-€	10121120-2
Scala II Motor	23	B 250 x H 140 cm	1.434,-€	10121425-2
Scala II Motor	31	B 300 x H 169 cm	1.925,-€	10121630-2
Scala II Motor	37	B 350 x H 197 cm	2.113,-€	10121935-2
Scala II Motor	42	B 375 x H 211 cm	2.326,-€	10122137-2
<b>Format 16:10</b>				
Scala II Motor	17	B 200 x H 125 cm	1.074,-€	10121220-2
Scala II Motor	23	B 250 x H 156 cm	1.434,-€	10121525-2
Scala II Motor	31	B 300 x H 188 cm	1.925,-€	10121830-2
Scala II Motor	42	B 350 x H 219 cm	2.293,-€	10122135-2
Scala II Motor	44	B 375 x H 234 cm	2.531,-€	10122337-2
<b>Sondergrößen und Sonderausführungen auf Anfrage</b>				

Zeichnung

Inhaltsverzeichnis

Datenblatt

# Scala II Motor mit schwarzem Rand

## Die Premium-Projektionsbildwand für den vielseitigen und professionellen Einsatz

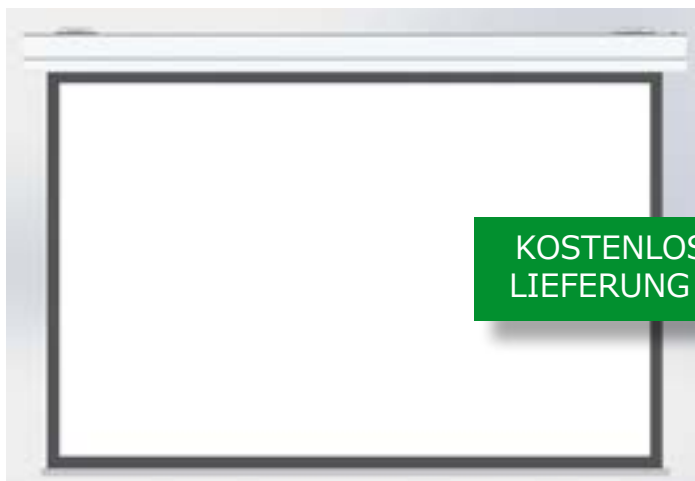

**KOSTENLOSE  
LIEFERUNG !\***

- Aluminiumgehäuse B 12,5 x H 12,5 cm
- Kratz- und stoßfest pulverbeschichtet in RAL 9016 Verkehrsweiß
- Montagenuten über die gesamte Gehäuselänge an allen Gehäuseseiten, dadurch flexible Montagemöglichkeit an Wand oder Decke
- Einfache und schnelle Montage durch Quick-Montageset: positionieren-einhängen-sichern
- Optional: Professionelles Einbausystem für abgehängte Decken mit Vormontagerahmen oder Montagewinkelleisten
- Revisionsmöglichkeit ohne Demontage der gesamten Lichtbildwand
- Formate bis B 375 x H 234 cm
- mit schwarzem Rand
- Motorantrieb: Ausgerüstet mit einem Qualitäts-Elektro-Einsteckantrieb 230V/50Hz, mit Thermoschutzschalter, Motorantrieb aus Projektionsrichtung rechts
- Bildwandfläche Polar PU (bis B 300 cm) mit schwarzer Rückseite
- Bauausführung DIN 56950-4: 2015 Sicherheitstechnische Anforderungen und Prüfungen an konfektionierte Bildwände

Artikel	kg	Format Außenmaß	Format Bildmaß	UVP	Art.Nr.
---------	----	-----------------	----------------	-----	---------

### Format mit 5 cm schwarzem Rand - umlaufend

Scala II Motor	18	B 150 x H 150 cm	B 140 x H 140 cm	1.022,-€	10121515-2R
Scala II Motor	19	B 180 x H 180 cm	B 170 x H 170 cm	1.204,-€	10121818-2R
Scala II Motor	21	B 200 x H 200 cm	B 190 x H 190 cm	1.316,-€	10122020-2R
Scala II Motor	25	B 250 x H 200 cm	B 240 x H 190 cm	1.690,-€	10122025-2R
Scala II Motor	27	B 250 x H 250 cm	B 240 x H 240 cm	1.853,-€	10122525-2R
Scala II Motor	34	B 300 x H 250 cm	B 290 x H 240 cm	2.276,-€	10122530-2R
Scala II Motor	38	B 300 x H 300 cm	B 290 x H 290 cm	2.355,-€	10123030-2R
Scala II Motor	38	B 350 x H 250 cm	B 340 x H 240 cm	2.647,-€	10122535-2R

### Format 4:3 mit 5 cm schwarzem Rand - umlaufend

Scala II Motor	19	B 200 x H 153 cm	B 190 x H 143 cm	1.270,-€	10121520-2R
Scala II Motor	24	B 250 x H 190 cm	B 240 x H 180 cm	1.676,-€	10121825-2R
Scala II Motor	33	B 300 x H 228 cm	B 290 x H 218 cm	2.232,-€	10122230-2R

### Format 16:9 mit 5 cm schwarzem Rand rechts, links und unten, oben ca. 30 cm schwarzer Vorlauf

Scala II Motor	17	B 200 x H 142 cm	B 190 x H 107 cm	1.255,-€	10121120-2R
Scala II Motor	23	B 250 x H 170 cm	B 240 x H 135 cm	1.654,-€	10121425-2R
Scala II Motor	31	B 300 x H 198 cm	B 290 x H 163 cm	2.184,-€	10121630-2R
Scala II Motor	37	B 350 x H 227 cm	B 340 x H 192 cm	2.412,-€	10121935-2R

### Format 16:10 mit 5 cm schwarzem Rand rechts, links und unten, oben ca. 30 cm schwarzer Vorlauf

Scala II Motor	17	B 200 x H 154 cm	B 190 x H 119 cm	1.261,-€	10121220-2R
Scala II Motor	23	B 250 x H 185 cm	B 240 x H 150 cm	1.662,-€	10121525-2R
Scala II Motor	31	B 300 x H 217 cm	B 290 x H 182 cm	2.194,-€	10121830-2R
Scala II Motor	44	B 350 x H 248 cm	B 340 x H 213 cm	2.602,-€	10122135-2R

[Zeichnung](#)

[Inhaltsverzeichnis](#)

[Datenblatt](#)

# Zubehör Scala II

Montageset für abgehängte Decken

Handsender 1-Kanal

Schlüsselschalter auf Putz

Vormontagerahmen

Wandabstandshalter Dolomit/Scala

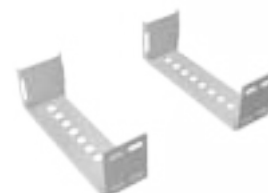

## Artikel

UVP

Art.Nr.

### Vormontagerahmen für Deckenbefestigung \*

für 180 cm BWF-Breite für Scala II	244,-€	991018-2
für 200 cm BWF-Breite für Scala II	244,-€	991035-2
für 250 cm BWF-Breite für Scala II	287,-€	991025-2
für 300 cm BWF-Breite für Scala II	287,-€	991036-2

### Vormontage-Gehäuse für Deckenbefestigung \*

für 180 cm BWF-Breite für Scala II	343,-€	991059
für 200 cm BWF-Breite für Scala II	375,-€	991063
für 250 cm BWF-Breite für Scala II	410,-€	991069
für 300 cm BWF-Breite für Scala II	464,-€	991064
für 350 cm BWF-Breite für Scala II	524,-€	991068
für 375 cm BWF-Breite für ScalaII	562,-€	991065

\* bei Montage in abgehängten Decken bitte Montageset Art.-Nr. 991030 mitbestellen!

Montageset für abgehängte Decke	71,-€	991030
Wandabstandshalter 20 cm	76,-€	99101020
Wandabstandshalter 30 cm	76,-€	99101030
Wandabstandshalter 40 cm	76,-€	99101040
Kurbelantrieb links	33,-€	991060
Motorantrieb links	33,-€	991070
Funkfernsteuerung 1-Kanal mit Handsender	201,-€	991080
Funkfernsteuerung -extern- 1-Kanal mit Handsender	201,-€	991083
Funkfernsteuerung + Relais für 2. Bedienstelle (z.B. Mediensteuerung)	324,-€	991081
Schlüsselschalter auf Putz	118,-€	991100
Schlüsselschalter unter Putz	118,-€	991110
Sonderlackierung nach RAL Classic (Bildwand)	211,-€	991120
Sonderlackierung nach RAL Classic (Vormontagerahmen)	211,-€	991125
Sonderlackierung nach RAL Classic (Vormontagegehäuse)	211,-€	991126
Bildwandfläche nach vorn abrollend	50,-€	991130
Montagewinkelleisten	32,-€/lfm.	991340
Aufpreis Polar GS ( B1 Prüfzeugnis)	39,-€/m <sup>2</sup>	60101000

Inhaltsverzeichnis

# Scala Rundgehäuse

## Die Premium-Projektionsbildwand für den vielseitigen und professionellen Einsatz im Rundgehäuse

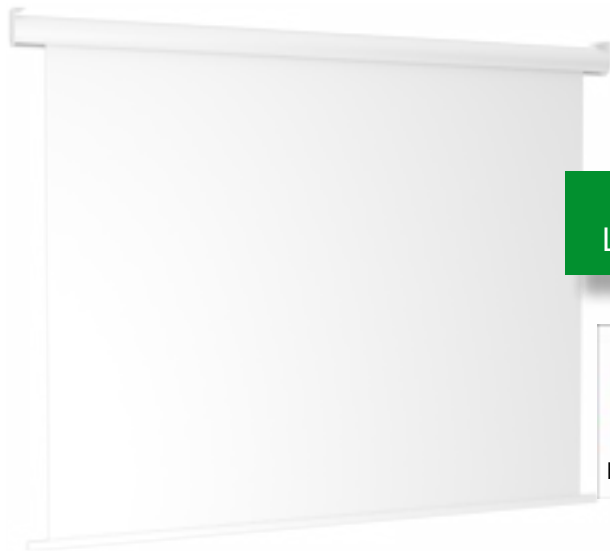

**KOSTENLOSE LIEFERUNG !\***



- Aluminiumgehäuse Durchmesser: 10 cm
- Kratz- und stoßfest pulverbeschichtet in RAL 9016 Verkehrsweiß oder nach Wahl in RAL Classic ohne Aufpreis
- Montagemöglichkeiten an Wand oder Decke
- Formate bis B 300 x H 300 cm
- Motorantrieb: hochwertiger geräuschgedämmter Qualitäts-Elektro-Einsteckantrieb 230V/50Hz, mit Thermoschutzschalter, Motorantrieb aus Projektionsrichtung rechts
- Erhöhte Auf- und Abrollgeschwindigkeit
- Geräuscharmer Betrieb durch den Einsatz von Schwingungsdämpfern
- Bildwandfläche Polar PU mit schwarzer Rückseite
- Bauausführung DIN 56950-4: 2015 Sicherheitstechnische Anforderungen und Prüfungen an konfektionierte Bildwände



Artikel	kg	Format	UVP	Art.Nr.
<b>Format</b>				
Scala Rundgehäuse	18	B 150 x H 150 cm	1.096,-€	08121515
Scala Rundgehäuse	19	B 180 x H 180 cm	1.250,-€	08121818
Scala Rundgehäuse	21	B 200 x H 200 cm	1.341,-€	08122020
Scala Rundgehäuse	25	B 250 x H 200 cm	1.689,-€	08122025
Scala Rundgehäuse	27	B 250 x H 250 cm	1.829,-€	08122525
Scala Rundgehäuse	34	B 300 x H 250 cm	2.419,-€	08122530
Scala Rundgehäuse	38	B 300 x H 300 cm	2.618,-€	08123030
<b>Format 4:3</b>				
Scala Rundgehäuse	19	B 200 x H 150 cm	1.319,-€	08121520
Scala Rundgehäuse	24	B 250 x H 188 cm	1.682,-€	08121825
Scala Rundgehäuse	33	B 300 x H 225 cm	2.382,-€	08122230
<b>Format 16:9</b>				
Scala Rundgehäuse	17	B 200 x H 113 cm	1.299,-€	08121120
Scala Rundgehäuse	23	B 250 x H 140 cm	1.659,-€	08121425
Scala Rundgehäuse	31	B 300 x H 169 cm	2.359,-€	08121630
<b>Format 16:10</b>				
Scala Rundgehäuse	17	B 200 x H 125 cm	1.299,-€	08121220
Scala Rundgehäuse	23	B 250 x H 156 cm	1.659,-€	08121525
Scala Rundgehäuse	31	B 300 x H 188 cm	2.359,-€	08121830
<b>Sondergrößen und Sonderausführungen auf Anfrage</b>				

[Zeichnung](#)



[Inhaltsverzeichnis](#)



[Datenblatt](#)

# Kontrast

## Die exklusive Lichtbildwand, im edlen Design für gehobene Ansprüche

**KOSTENLOSE  
LIEFERUNG !\***



bis Tuchbreite 300 cm

- Design-Aluminiumgehäuse B 12,5 x H 12,5 cm
- Kratz- und stoßfest pulverbeschichtet in RAL 9016 Verkehrsweiß
- Gehäusetechnik in geräuschgedämmter Bauweise
- Montagenuten über die gesamte Gehäuselänge an allen Gehäuseseiten, dadurch flexible Montagemöglichkeit an Wand oder Decke
- Einfache und schnelle Montage durch Quick-Montageset: positionieren-einhängen-sichern
- **Gehäuse mit patentierter, automatischer Deckelschließung, dadurch optisch in den Raum integrierbar. Die Deckelschließung bietet zusätzlichen Schutz gegen äußere Einflüsse.**
- Formate bis B 300 x H 250 cm
- Motorantrieb: hochwertiger geräuschgedämmter Qualitäts-Elektro-Einsteckantrieb 230V/50Hz, mit Thermo-schutzschalter, Motorantrieb aus Projektionsrichtung rechts
- Revisionsmöglichkeit ohne Demontage der Lichtbildwand
- Bildwandfläche Polar PU mit schwarzer Rückseite
- Bauausführung DIN 56950-4: 2015 Sicherheitstechnische Anforderungen und Prüfungen an konfektionierte Bildwände

### Artikel

kg

### Format

UVP

Art.Nr.

#### Format

Kontrast Motor	17	B 150 x H 150 cm	1.163,-€	12121515
Kontrast Motor	23	B 180 x H 180 cm	1.310,-€	12121818
Kontrast Motor	24	B 200 x H 200 cm	1.398,-€	12122020
Kontrast Motor	28	B 250 x H 200 cm	1.732,-€	12122025
Kontrast Motor	32	B 250 x H 250 cm	1.866,-€	12122525
Kontrast Motor	36	B 300 x H 250 cm	2.435,-€	12122530

#### Format 4:3

Kontrast Motor	22	B 200 x H 150 cm	1.376,-€	12121520
Kontrast Motor	27	B 250 x H 188 cm	1.725,-€	12121825
Kontrast Motor	34	B 300 x H 225 cm	2.399,-€	12122230

#### Format 16:9

Kontrast Motor	21	B 200 x H 113 cm	1.358,-€	12121120
Kontrast Motor	26	B 250 x H 140 cm	1.704,-€	12121425
Kontrast Motor	33	B 300 x H 169 cm	2.377,-€	12121630

#### Format 16:10

Kontrast Motor	21	B 200 x H 125 cm	1.358,-€	12121220
Kontrast Motor	26	B 250 x H 156 cm	1.704,-€	12121525
Kontrast Motor	33	B 300 x H 188 cm	2.377,-€	12121830

**Sondergrößen und Sonderausführungen auf Anfrage**

[Zeichnung](#)

[Inhaltsverzeichnis](#)

[Datenblatt](#)



# Kontrast G

Die exklusive Lichtbildwand,  
im edlen Design für gehobene Ansprüche

KOSTENLOSE  
LIEFERUNG !\*



bis Tuchbreite 300 cm

\*\*

- Design-Aluminiumgehäuse B 12,5 x H 11,3 cm speziell für den Einbau in abgehängte Decken
- Kratz- und stoßfest pulverbeschichtet in RAL 9016 Verkehrsweiß
- Gehäusetechnik in geräuschgedämmter Bauweise
- Montagenuten über die gesamte Gehäuselänge an allen Gehäuseseiten, dadurch flexible Montagemöglichkeit an Wand oder Decke
- Einfache und schnelle Montage durch Quick-Montageset: positionieren-einhängen-sichern
- **Gehäuse mit patentierter, automatischer Deckelschließung, dadurch optisch in den Raum integrierbar. Die Deckelschließung bietet zusätzlichen Schutz gegen äußere Einflüsse.**
- Formate bis B 300 x H 250 cm
- Motorantrieb: hochwertiger geräuschgedämmter Qualitäts-Elektro-Einsteckantrieb 230V/50Hz, mit Thermoschutzschalter, Motorantrieb aus Projektionsrichtung rechts
- Optional: Professionelles Einbausystem für abgehängte Decken
- Revisionsmöglichkeit ohne Demontage der Lichtbildwand
- Bildwandfläche Polar PU mit schwarzer Rückseite
- Bauausführung DIN 56950-4: 2015 Sicherheitstechnische Anforderungen und Prüfungen an konfektionierte Bildwände

\*\* mit geradem Abschluss für Deckeneinbau

## Artikel

kg

Format

UVP

Art.Nr.

### Format

Kontrast G Motor	17	B 150 x H 150 cm	1.163,-€	12121515-G
Kontrast G Motor	23	B 180 x H 180 cm	1.310,-€	12121818-G
Kontrast G Motor	24	B 200 x H 200 cm	1.398,-€	12122020-G
Kontrast G Motor	28	B 250 x H 200 cm	1.732,-€	12122025-G
Kontrast G Motor	32	B 250 x H 250 cm	1.866,-€	12122525-G
Kontrast G Motor	36	B 300 x H 250 cm	2.435,-€	12122530-G

### Format 4:3

Kontrast G Motor	22	B 200 x H 150 cm	1.376,-€	12121520-G
Kontrast G Motor	27	B 250 x H 188 cm	1.725,-€	12121825-G
Kontrast G Motor	34	B 300 x H 225 cm	2.399,-€	12122230-G

### Format 16:9

Kontrast G Motor	21	B 200 x H 113 cm	1.358,-€	12121120-G
Kontrast G Motor	26	B 250 x H 140 cm	1.704,-€	12121425-G
Kontrast G Motor	33	B 300 x H 169 cm	2.377,-€	12121630-G

### Format 16:10

Kontrast G Motor	21	B 200 x H 125 cm	1.358,-€	12121220-G
Kontrast G Motor	26	B 250 x H 156 cm	1.704,-€	12121525-G
Kontrast G Motor	33	B 300 x H 188 cm	2.377,-€	12121830-G

Sondergrößen und Sonderausführungen auf Anfrage

Zeichnung

Inhaltsverzeichnis

Datenblatt

# Zubehör Kontrast/Kontrast G

Montageset für abgehängte Decken



Vormontagerahmen



Handsender 1-Kanal



Schlüsselschalter auf Putz



Wandabstandshalter Kontrast



## Artikel

## UVP

## Art.Nr.

### Vormontagerahmen für Deckenbefestigung \*

bis 200 cm BWF-Breite für Kontrast G	244,-€	991066
bis 300 cm BWF-Breite für Kontrast G	287,-€	991067

**\* bei Montage in abgehängten Decken bitte Montageset Art-Nr. 991030 mitbestellen!  
(Bitte geben Sie bei der Bestellung des Vormontagerahmens die Bildwandbreite an!)**

Montageset für abgehängte Decke	71,-€	991030
Wandabstandshalter 20 cm	76,-€	99101020
Wandabstandshalter 30 cm	76,-€	99101030
Wandabstandshalter 40 cm	76,-€	99101040
Motorantrieb links	33,-€	991070
Funkfernsteuerung 1-Kanal mit Handsender	201,-€	991080
Funkfernsteuerung -extern- 1-Kanal mit Handsender	201,-€	991083
Funkfernsteuerung + Relais für 2. Bedienstelle (z.B. Mediensteuerung)	324,-€	991081
Schlüsselschalter auf Putz	118,-€	991100
Schlüsselschalter unter Putz	118,-€	991110
Sonderlackierung nach RAL Classic (Bildwand)	211,-€	991120
Sonderlackierung nach RAL Classic (Vormontagerahmen)	211,-€	991125
Bildwandfläche nach vorn abrollend	50,-€	991130
Montagewinkelleisten	32,-€/lfm.	991340
Aufpreis Polar GS ( B1 Prüfzeugnis)	39,-€/m <sup>2</sup>	60101000
Aufpreis Schwarzer Rand	35,-€/lfm.	991600

## Inhaltsverzeichnis

# Congress S Motor

## Die vielseitige Lichtbildwand für den Bereich Kongress und Veranstaltung



**KOSTENLOSE LIEFERUNG !\***

- Projektions-Großwand im robusten Stahlgehäuse ab B 15 x H 15 cm
- Kratz- und stoßfest pulverbeschichtet in RAL 9016 Verkehrsweiß (bis Format B 600 x H 400)
- Über eine Breite von 600 cm - Gehäuse verzinkt - (B 30 x H 30 cm oder B 40 x H 40 cm)
- Deckenbefestigung durch Montagewinkel an den Außenseiten des Gehäuses
- **Revisionsmöglichkeiten ohne Demontage des Gehäuses bis 600 cm Bildwandbreite!**
- Optional: professionelles Einbausystem für abgehängte Decken
- Motorantrieb: Qualitäts-Einsteckantrieb 230V/50Hz, 340W mit Thermoschutzschalter, Motorsicherheitsblech, Motorantrieb aus Projektionsrichtung rechts
- Bildwandfläche Polar TA mit lichtdichter Rückseite
- Bauausführung DIN 56950-4: 2015 Sicherheitstechnische Anforderungen und Prüfungen an konfektionierte Bildwände

\*\* inklusive Fangvorrichtung

Artikel	Gehäuse	kg	Format	UVP	Art.Nr.
<b>Format</b>					
Congress-S	15 x 15 cm	54	B 350 x H 350 cm	2.378,-€	20123535-S
Congress-S	20 x 20 cm	95	B 400 x H 400 cm	2.811,-€	20124040-S
Congress-S	20 x 20 cm	110	B 500 x H 400 cm	4.047,-€	20124050-S
Congress-S	20 x 20 cm	135	B 600 x H 400 cm**	4.735,-€	20124060-S
<b>Format 4:3</b>					
Congress-S	15 x 15 cm	61	B 400 x H 300 cm	2.502,-€	20123040-S
Congress-S	20 x 20 cm	109	B 500 x H 375 cm	3.789,-€	20123750-S
<b>Format 16:9</b>					
Congress-S	15 x 15 cm	58	B 400 x H 225 cm	2.275,-€	20122240-S
Congress-S	20 x 20 cm	105	B 500 x H 281 cm	3.789,-€	20122850-S
Congress-S	20 x 20 cm	119	B 600 x H 338 cm**	4.551,-€	20123360-S
<b>Format 16:10</b>					
Congress-S	15 x 15 cm	59	B 400 x H 250 cm	2.327,-€	20122540-S
Congress-S	20 x 20 cm	106	B 500 x H 313 cm	3.918,-€	20123150-S
Congress-S	20 x 20 cm	121	B 600 x H 375 cm**	4.592,-€	20123760-S
Congress-S		317	B 700 x H 500 cm**	auf Anfrage	20129969
Congress-S		564	B 800 x H 500 cm**	auf Anfrage	20129969
Congress-S		636	B 900 x H 600 cm**	auf Anfrage	20129969
Congress-S		746	B 1.000 x H 600 cm**	auf Anfrage	20129969

**Sondergrößen und Sonderausführungen bis 12 Meter Breite auf Anfrage**

[Zeichnung](#)

[Inhaltsverzeichnis](#)

[Datenblatt](#)

# Congress S Motor

## Die vielseitige Lichtbildwand für den Bereich Kongress und Veranstaltung



**KOSTENLOSE LIEFERUNG !\***

mit Bildwandfläche  
**Polar GS**  
(Brandschutzklasse B1)



- Projektions-Großwand im robusten Stahlgehäuse ab B 15 x H 15 cm über eine Breite von 600 cm - Gehäuse verzinkt - (B 30 x H 30 cm oder B 40 x H 40 cm)
- Kratz- und stoßfest pulverbeschichtet in RAL 9016 Verkehrsweiß (bis Format B 600 x H 400)
- Deckenbefestigung durch Montagewinkel an den Außenseiten des Gehäuses
- **Revisionsmöglichkeiten ohne Demontage des Gehäuses bis 600 cm Bildwandbreite!**
- Optional: professionelles Einbausystem für abgehängte Decken
- Motorantrieb: Qualitäts-Einsteckantrieb 230V/50Hz, 340W mit Thermoschutzschalter, Motorsicherheitsblech, Motorantrieb aus Projektionsrichtung rechts
- Bildwandfläche Polar GS mit lichtdichter Rückseite
- Bauausführung DIN 56950-4: 2015 Sicherheitstechnische Anforderungen und Prüfungen an konfektionierte Bildwände

\*\*inklusive Fangvorrichtung

Artikel	Gehäuse	kg	Format	UVP	Art.Nr.
<b>Format</b>					
Congress-S	15 x 15 cm	54	B 350 x H 350 cm	2.779,-€	20123535GS
Congress-S	20 x 20 cm	95	B 400 x H 400 cm	2.990,-€	20124040GS
Congress-S	20 x 20 cm	110	B 500 x H 400 cm	4.540,-€	20124050GS
Congress-S	20 x 20 cm	135	B 600 x H 400 cm**	5.194,-€	20124060GS
<b>Format 4:3</b>					
Congress-S	15 x 15 cm	61	B 400 x H 300 cm	3.377,-€	20123040GS
Congress-S	20 x 20 cm	109	B 500 x H 375 cm	4.360,-€	20123750GS
<b>Format 16:9</b>					
Congress-S	15 x 15 cm	58	B 400 x H 225 cm	2.491,-€	20122240GS
Congress-S	20 x 20 cm	105	B 500 x H 281 cm	4.123,-€	20122850GS
Congress-S	20 x 20 cm	119	B 600 x H 338 cm**	4.796,-€	20123360GS
<b>Format 16:10</b>					
Congress-S	15 x 15 cm	59	B 400 x H 250 cm	2.543,-€	20122540GS
Congress-S	20 x 20 cm	106	B 500 x H 313 cm	4.257,-€	20123150GS
Congress-S	20 x 20 cm	121	B 600 x H 375 cm**	5.007,-€	20123760GS
Congress-S		317	B 700 x H 500 cm**	auf Anfrage	20129969
Congress-S		564	B 800 x H 500 cm**	auf Anfrage	20129969
Congress-S		636	B 900 x H 600 cm**	auf Anfrage	20129969
Congress-S		746	B 1.000 x H 600 cm**	auf Anfrage	20129969

**Sondergrößen und Sonderausführungen bis 12 Meter Breite auf Anfrage**

[Zeichnung](#)

[Inhaltsverzeichnis](#)

[Datenblatt](#)

# Zubehör Congress S

Montageset für abgehängte Decken



Wandabstandshalter Congress S



Handsender 1 Kanal



Schlüsselschalter auf Putz



## Artikel

## Gehäuse

## UVP

## Art.Nr.

### Vormontagerahmen für Deckenbefestigung \*

für 350 cm BWF-Breite Congress S	15 x 15 cm		347,-€	991035-S
für 400 cm BWF-Breite Congress S	15 x 15 cm		447,-€	991036-S
für 400 cm BWF-Breite Congress S	20 x 20 cm		447,-€	991037-S
für 500 cm BWF-Breite Congress S	20 x 20 cm		530,-€	991038-S
für 600 cm BWF-Breite Congress S	20 x 20 cm		636,-€	991039-S

\* bei Montage in abgehängten Decken bitte Montageset Art.-Nr. 991420-S mitbestellen!

Montageset für abgehängte Decke			172,-€	991420-S
Wandhalter ohne Abstand			165,-€	99125000-S
Wandabstandshalter 30 cm			205,-€	99125030-S
Wandabstandshalter 40 cm			215,-€	99125040-S
Motorantrieb links			33,-€	991060-S
Funkfernsteuerung 1-Kanal mit Handsender			201,-€	991080-S
Funkfernsteuerung -extern- 1 Kanal mit Handsender			201,-€	991083-S
Funkfernsteuerung + Relais für 2. Bedienstelle extern (auf Wunsch im Gehäuse integriert mit Gehäuseverlängerung um 20 cm)			390,-€	991082-S
Schlüsselschalter auf Putz			118,-€	991100-S
Schlüsselschalter unter Putz			118,-€	991110-S
Sonderlackierung nach RAL Classic Gehäuse 15 x 15 cm			342,-€	991280-S
Sonderlackierung nach RAL Classic Vormontagerahmen 15 x 15 cm			342,-€	991283-S
Sonderlackierung nach RAL Classic Gehäuse 20 x 20 cm			342,-€	991280-S
Sonderlackierung nach RAL Classic Vormontagerahmen 20 x 20 cm			342,-€	991283-S
Sonderlackierung nach RAL Classic Gehäuse 30 x 30 cm			577,-€	991282
Sonderlackierung nach RAL Classic Gehäuse 40 x 40 cm			577,-€	991282
Bildwandfläche nach vorn abrollend			70,-€	991130-S
Fachgerechte Montage		auf Anfrage		991370

## Inhaltsverzeichnis

# Congress 22 Motor

## Die vielseitige Lichtbildwand für den Bereich Kongress und Veranstaltung

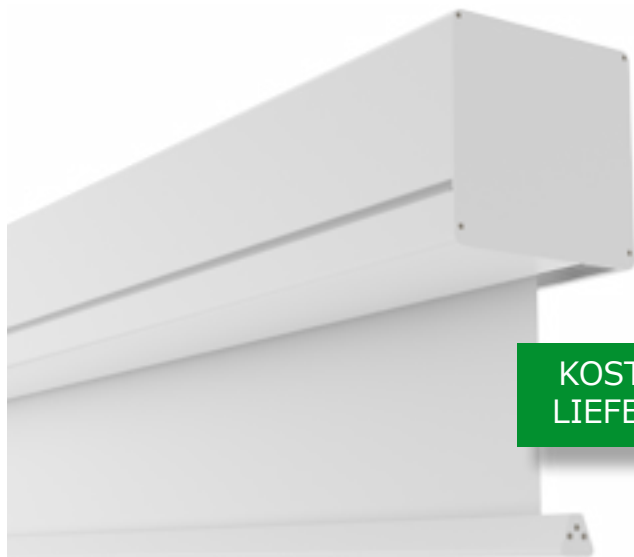

**KOSTENLOSE  
LIEFERUNG !\***

- Projektions-Großwand im formschönen, robusten Aluminiumhäuse B 22 x H 22 cm
- Kratz- und stoßfest pulverbeschichtet in RAL 9016 Verkehrsweiß
- Montagenuten über die gesamte Gehäuselänge an allen Gehäuseseiten, dadurch flexible Montagemöglichkeit an der Decke
- **Revisionsmöglichkeiten ohne Demontage des Gehäuses!**
- Optional: professionelles Einbausystem für abgehängte Decken
- Motorantrieb: Qualitäts-Einsteckantrieb 230V/50Hz, 340W mit Thermoschutzschalter, Motorsicherheitsblech, Motorantrieb aus Projektionsrichtung rechts
- Bildwandfläche Polar TA mit lichtdichter Rückseite
- Bauausführung DIN 56950-4: 2015 Sicherheitstechnische Anforderungen und Prüfungen an konfektionierte Bildwände

\*\*inklusive Fangvorrichtung

Artikel	kg	Format	UVP	Art.Nr.
---------	----	--------	-----	---------

### Format

Congress 22	92	B 350 x H 350 cm	2.638,-€	20123535
Congress 22	97	B 400 x H 400 cm	3.064,-€	20124040
Congress 22	114	B 500 x H 400 cm	4.403,-€	20124050
Congress 22	139	B 600 x H 400 cm**	5.194,-€	20124060

### Format 4:3

Congress 22	91	B 350 x H 263 cm	2.446,-€	20122635
Congress 22	96	B 400 x H 300 cm	2.755,-€	20123040
Congress 22	114	B 500 x H 375 cm	4.275,-€	20123750

### Format 16:9

Congress 22	91	B 400 x H 225 cm	2.652,-€	20122240
Congress 22	112	B 500 x H 281 cm	4.146,-€	20122850
Congress 22	138	B 600 x H 338 cm**	5.092,-€	20123360

### Format 16:10

Congress 22	92	B 400 x H 250 cm	2.652,-€	20122540
Congress 22	112	B 500 x H 313 cm	4.146,-€	20123150
Congress 22	138	B 600 x H 375 cm**	5.092,-€	20123760

**Sondergrößen und Sonderausführungen auf Anfrage**

[Zeichnung](#)

[Inhaltsverzeichnis](#)

[Datenblatt](#)

# Congress 22 Motor

## Die vielseitige Lichtbildwand für den Bereich Kongress und Veranstaltung

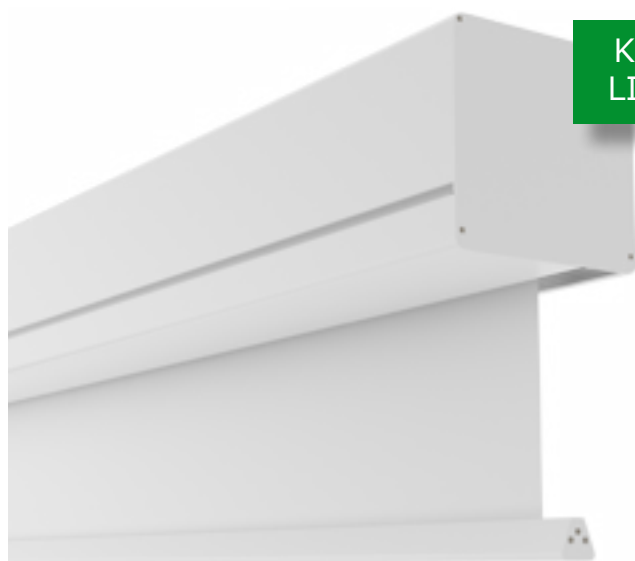

**KOSTENLOSE LIEFERUNG !\***

- Projektions-Großwand im formschönen, robusten Aluminiumhäuse B 22 x H 22 cm
- Kratz- und stoßfest pulverbeschichtet in RAL 9016 Verkehrsweiß
- Montagengenuten über die gesamte Gehäuselänge an allen Gehäuseseiten, dadurch flexible Montagemöglichkeit an der Decke
- **Revisionsmöglichkeiten ohne Demontage des Gehäuses!**
- Optional: professionelles Einbausystem für abgehängte Decken
- Motorantrieb: Qualitäts-Einsteckantrieb 230V/50Hz, 340W mit Thermoschutzschalter, Motorsicherheitsblech, Motorantrieb aus Projektionsrichtung rechts
- Bildwandfläche Polar GS mit lichtdichter Rückseite
- Bauausführung DIN 56950-4: 2015 Sicherheitstechnische Anforderungen und Prüfungen an konfektionierte Bildwände

\*\* inklusive Fangvorrichtung

mit Bildwandfläche  
**Polar GS**  
(Brandschutzklasse B1)



### Artikel

kg

Format

UVP

Art.Nr.

#### Format

Congress 22	92	B 350 x H 350 cm	3.168,-€	20123535B1
Congress 22	97	B 400 x H 400 cm	3.725,-€	20124040B1
Congress 22	114	B 500 x H 400 cm	5.198,-€	20124050B1
Congress 22	139	B 600 x H 400 cm**	6.170,-€	20124060B1

#### Format 4:3

Congress 22	91	B 350 x H 263 cm	2.885,-€	20122635B1
Congress 22	96	B 400 x H 300 cm	3.299,-€	20123040B1
Congress 22	114	B 500 x H 375 cm	5.034,-€	20123750B1

#### Format 16:9

Congress 22	91	B 400 x H 225 cm	3.102,-€	20122240B1
Congress 22	112	B 500 x H 281 cm	4.757,-€	20122850B1
Congress 22	138	B 600 x H 338 cm**	5.948,-€	20123360B1

#### Format 16:10

Congress 22	92	B 400 x H 250 cm	3.136,-€	20122540B1
Congress 22	112	B 500 x H 313 cm	4.812,-€	20123150B1
Congress 22	138	B 600 x H 375 cm**	6.023,-€	20123760B1

**Sondergrößen und Sonderausführungen auf Anfrage**

[Zeichnung](#)

[Inhaltsverzeichnis](#)

[Datenblatt](#)

# Zubehör Congress 22

Vormontagerahmen



Handsender 1-Kanal



Schlüsselschalter auf Putz



## Artikel

UVP

Art.Nr.

### Vormontagerahmen für Deckenbefestigung \*

für 350 cm BWF-Breite Congress 22	347,-€	991077
für 400 cm BWF-Breite Congress 22	447,-€	991074
für 500 cm BWF-Breite Congress 22	530,-€	991075
für 600 cm BWF-Breite Congress 22	636,-€	991076

\* bei Montage in abgehängten Decken bitte Montageset Art. -Nr. 991420 mitbestellen

Montageset für abgehängte Decke	172,-€	991420
Wandhalter ohne Abstand	165,-€	99125000
Wandabstandshalter 30 cm	205,-€	99125030
Wandabstandshalter 40 cm	215,-€	99125040
Motorantrieb links	33,-€	991070
Funkfernsteuerung 1-Kanal mit Handsender	201,-€	991080
Funkfernsteuerung -extern- 1 Kanal Handsender	201,-€	991083
Funkfernsteuerung + Relais für 2. Bedienstelle extern (auf Wunsch im Gehäuse integriert mit Gehäuseverlängerung um 20 cm)	390,-€	991082
Schlüsselschalter auf Putz	118,-€	991100
Schlüsselschalter unter Putz	118,-€	991110
Sonderlackierung nach RAL Classic Gehäuse 22 x 22 cm	342,-€	991280
Sonderlackierung nach RAL Classic Vormontagerahmen 22 x 22 cm	342,-€	991283
Bildwandfläche nach vorn abrollend	70,-€	991130-S
Fachgerechte Montage	auf Anfrage	991370

Inhaltsverzeichnis



# Congress Rundgehäuse

## Die vielseitige Lichtbildwand für den Bereich Kongress und Veranstaltung



**KOSTENLOSE  
LIEFERUNG !\***



- Projektions-Großwand im runden Aluminiumgehäuse Durchmesser: 20 cm
- Kratz- und stoßfest pulverbeschichtet in RAL 9016 Verkehrsweiß oder nach Wahl in RAL-Classic ohne Aufpreis
- Montagemöglichkeiten an Wand oder Decke
- Formate bis B 500 x H 400 cm
- Wand-/Deckenbefestigung
- Motorantrieb: Qualitäts-Elektro-Einsteckantrieb 230V/50Hz 340W mit Thermoschutzschalter, Motorantrieb aus Projektionsrichtung rechts
- Bildwandfläche Polar TA mit lichtdichter Rückseite
- Bauausführung DIN 56950-4: 2015 Sicherheitstechnische Anforderungen und Prüfungen an konfektionierte Bildwände

Artikel	kg	Format	UVP	Art.Nr.
<b>Format</b>				
Congress Rundgehäuse	85	B 350 x H 250 cm	3.448,-€	21122535
Congress Rundgehäuse	97	B 400 x H 300 cm	3.889,-€	21123040
Congress Rundgehäuse	103	B 400 x H 400 cm	4.184,-€	21124040
Congress Rundgehäuse	126	B 500 x H 400 cm	5.747,-€	21124050
<b>Format 16:9</b>				
Congress Rundgehäuse	85	B 350 x H 197 cm	3.345,-€	21121935
Congress Rundgehäuse	97	B 400 x H 225 cm	3.786,-€	21122240
Congress Rundgehäuse	126	B 500 x H 281 cm	5.490,-€	21122850
<b>Format 16:10</b>				
Congress Rundgehäuse	85	B 350 x H 219 cm	3.345,-€	21122135
Congress Rundgehäuse	97	B 400 x H 250 cm	3.786,-€	21122540
Congress Rundgehäuse	126	B 500 x H 313 cm	5.490,-€	21123150

### Sondergrößen und Sonderausführungen auf Anfrage

Das Zubehör entnehmen Sie bitte der Seite Zubehör Congress S

[Zeichnung](#)

[Inhaltsverzeichnis](#)

[Datenblatt](#)

## Die Lichtbildwand für den mobilen Einsatz



KOSTENLOSE  
LIEFERUNG ! \*

mit Bildwandfläche  
Polar GS  
(Brandschutzklasse B1)

- Bildwand mit robustem Fahrgestell und funktionellem Design
  - Aluminiumgehäuse B 19 x H 19 cm
  - Kratz- und stoßfest pulverbeschichtet in RAL 9016 Verkehrsweiß
  - Manuell bedienbarer Deckel
  - Robust ausgelegte Scherengelenke stellen im ausgefahrenen Zustand die optimale Planlage der Bildwandfläche sicher
  - **Ohne weitere Montagearbeiten sofort einsatzbereit**
  - Formate bis B 350 x H 300 cm
  - Bildunterkante bei 80 cm
- oder**
- Motorantrieb: Ausgerüstet mit einem Qualitäts-Elektro-Einsteckantrieb 230V/50 Hz 340W, mit Thermoschutzschalter, geräuscharmer Betrieb durch Einsatz von Schwingungsdämpfern, Motorantrieb aus Projektionsrichtung rechts
  - Kurbelantrieb: wartungsfreies Getriebe, mit abnehmbarer Kurbel aus Projektionsrichtung rechts
  - Bildwandfläche Polar GS mit schwarzer, lichtdichter Rückseite
  - Bauausführung DIN 56950-4: 2015 Sicherheitstechnische Anforderungen und Prüfungen an konfektionierte Bildwände

Artikel	kg	Format	UVP	Art.Nr.
Carat Kurbel	122	B 240 x H 180 cm	3.361,-€	18111821
Carat Kurbel	131	B 250 x H 200 cm	3.908,-€	18112023
Carat Kurbel	145	B 300 x H 250 cm	5.086,-€	18112528
Carat Kurbel	158	B 350 x H 300 cm	6.532,-€	18113033
Carat Motor	122	B 240 x H 180 cm	4.099,-€	18121821
Carat Motor	131	B 250 x H 200 cm	4.398,-€	18122023
Carat Motor	145	B 300 x H 250 cm	5.572,-€	18122528
Carat Motor	158	B 350 x H 300 cm	7.200,-€	18123033
<b>Zubehör</b>				
Kurbelantrieb links			33,-€	991060
Motorantrieb links			33,-€	991070
Gehäuse Sonderlackierung RAL Classic				
	bis 250 cm BWF-Breite		326,-€	99115022
	bis 350 cm BWF-Breite		351,-€	99115032
Fahrgestell Sonderlackierung RAL Classic				
	bis 250 cm BWF-Breite		305,-€	99124022
	bis 350 cm BWF-Breite		348,-€	99124032
<b>Sondergrößen und Sonderausführungen auf Anfrage</b>				

Zeichnung

Inhaltsverzeichnis

Datenblatt

# Contour Kurbel/Motor

## Die Lichtbildwand für den universellen transportablen Einsatz



Farbeispiel: 9016 Verkehrsweiß / 7016 Anthrazitgrau

- Aluminiumgehäuse B 19 x H 19 cm  
Gehäuselänge = Bildwandflächenbreite + 30 cm
- Bildwand mit einklappbaren Stellfüßen
- Kratz- und stoßfest pulverbeschichtet in RAL 9016 Verkehrsweiß
- Manuell bedienbarer Deckel
- Tragegriffe an den Stirnseiten des Gehäuses
- Robust ausgelegte Scherengelenke stellen im ausgefahrenen Zustand die optimale Planlage der Bildwandfläche sicher
- **Ohne weitere Montagearbeiten sofort einsatzbereit**
- Formate bis B 350 x H 300 cm
- Bildunterkante bei 91,5 cm
- Motorantrieb: Ausgerüstet mit einem Qualitäts-Elektro-Einsteckantrieb 230V/50 Hz 340W, mit Thermoschutzschalter, geräuscharmer Betrieb durch Einsatz von Schwingungsdämpfern, Motorantrieb aus Projektionsrichtung rechts
- **oder**
- Kurbelantrieb: wartungsfreies Getriebe, mit abnehmbarer Kurbel aus Projektionsrichtung rechts
- Bildwandfläche Polar GS mit schwarzer, lichtdichter Rückseite
- Bauausführung DIN 56950-4: 2015 Sicherheitstechnische Anforderungen und Prüfungen an konfektionierte Bildwände



**Artikel**

**kg**

**Format**

**UVP**

**Art.Nr.**

Contour Kurbel	71	B 240 x H 180 cm	2.236,-€	16111821
Contour Kurbel	78	B 250 x H 200 cm	2.569,-€	16112023
Contour Kurbel	88	B 300 x H 250 cm	3.533,-€	16112528
Contour Kurbel	97	B 350 x H 300 cm	4.765,-€	16113033

Contour Motor	71	B 240 x H 180 cm	2.978,-€	16121821
Contour Motor	78	B 250 x H 200 cm	3.310,-€	16122023
Contour Motor	88	B 300 x H 250 cm	4.382,-€	16122528
Contour Motor	97	B 350 x H 300 cm	5.614,-€	16123033

### Zubehör

Kurbelantrieb links			33,-€	991060
Motorantrieb links			33,-€	991070
Gehäuse Sonderlackierung RAL Classic				
	bis 250 cm BWF-Breite		326,-€	99115022
	bis 350 cm BWF-Breite		327,-€	99115032

**Sondergrößen und Sonderausführungen auf Anfrage**

**Zeichnung**

**Inhaltsverzeichnis**

**Datenblatt**

# Saphir G

## Mobilität kombiniert mit höchstem Bedienkomfort



**KOSTENLOSE  
LIEFERUNG !\***

Fahrgestell optional erhältlich



- Mit ein paar Handgriffen ist diese Leinwand einsatzbereit, der Deckel wird mit Klemmverschlüssen geöffnet/geschlossen und gesichert
- Die Bildwandfläche wird manuell am rückseitigen Scherengelenk ausgezogen und ist somit schnell auf- und abbaubar
- Ausgestattet mit Handgriff und Rollen für den praktischen Transport
- edles Aluminiumgehäuse in anthrazitmetallic
- Bildunterkante bei 17 cm
- Gesamtbreite= Bildwandfläche + 22 cm (inkl. Handgriff und Rollen)
- Optional ist ein Fahrgestell erhältlich, Farbe: Anthrazit
- Mit Fahrgestell ist die Bildunterkante 90 cm
- Bildwandfläche Polar PU mit schwarzer Rückseite
- Bauausführung DIN 56950-4: 2015 Sicherheitstechnische Anforderungen und Prüfungen an konfektionierte Bildwände

**Artikel**

**kg**

**Format**

**UVP**

**Art.Nr.**

Saphir G	20	B 180 x H 200 cm	884,-€	44902018
Saphir G	22	B 200 x H 200 cm	972,-€	44902020
Saphir G	24	B 240 x H 200 cm	1.068,-€	44902024

### Zubehör

Fahrgestell	10	für 180 cm Breite	324,-€	44909918
Fahrgestell	12	für 200 cm Breite	324,-€	44909920
Fahrgestell	15	für 240 cm Breite	361,-€	44909924

**Zeichnung**

**Inhaltsverzeichnis**

**Datenblatt**

# Kabinett A Motor

## Einbausystem zur Montage in Sideboards, Schubläden oder Medienschränken



**KOSTENLOSE LIEFERUNG !\***

- Bildwand montiert auf einem Aluminium-Montageträger B 8 x H 4 cm dadurch platzsparende Einbaumöglichkeiten bei geringer Einbautiefe
- Bildwandfläche mit Scherengelenken auf der Rückseite von unten nach oben ausfahrbar
- Robust ausgelegte Scherengelenke gewährleisten eine optimale Planlage der Bildwandfläche im ausgefahrenem Zustand
- Formate bis B 350 x H 300 cm
- Motorantrieb: Qualitäts-Elektroantrieb 230V/50 Hz, mit Thermoschutzschalter, rechts
- Geräuscharmer Betrieb durch Schwingungsdämpfer
- Bildwandfläche Polar GS mit schwarzer, lichtdichter Rückseite
- Bauausführung DIN 56950-4: 2015 Sicherheitstechnische Anforderungen und Prüfungen an konfektionierte Bildwände

mit Bildwandfläche **Polar GS** (Brandschutzklasse B1)



**Artikel**

**kg**

**Format**

**UVP**

**Art.Nr.**

Kabinett A Motor	48	B 200 x H 150 cm	2.736,-€	27121518
Kabinett A Motor	54	B 240 x H 180 cm	3.466,-€	27121821
Kabinett A Motor	57	B 250 x H 200 cm	3.713,-€	27122023
Kabinett A Motor	67	B 300 x H 250 cm	5.394,-€	27122528
Kabinett A Motor	76	B 350 x H 300 cm	6.533,-€	27123033

### Zubehör

Motorantrieb links			33,-€	991070
Funkfernsteuerung 1-Kanal mit Handsender			201,-€	991080
Schwarzer Rand			35,-€/lfm.	991600
Fachgerechte Montage		auf Anfrage		991370

**Sondergrößen und Sonderausführungen auf Anfrage**

**Zeichnung**

**Inhaltsverzeichnis**

**Datenblatt**

# Kabinett G Motor

## Die Lichtbildwand als fertiges Einbaumodul für Schränke, Sideboards, Fußböden oder sonstige Einbaumöglichkeiten



**KOSTENLOSE LIEFERUNG !\***

mit Bildwandfläche Polar GS (Brandschutzklasse B1)



- Aufgebaut auf einem Grundträger, ohne Deckel zum Einbau bei geringer Einbauhöhe
- Bildwandfläche mit Scherengelenken auf der Rückseite von unten nach oben ausfahrbar
- Robust ausgelegte Scherengelenke gewährleisten eine optimale Planlage der Bildwandfläche in ausgefahrenem Zustand
- Formate bis B 400 x H 300 cm
- Motorantrieb: Qualitäts-Elektroantrieb 230V/50 Hz, mit Thermoschutzschalter, Antrieb aus Projektionsrichtung rechts
- Geräuscharmer Betrieb durch Schwingungsdämpfer
- Bildwandfläche Polar GS mit schwarzer, lichtdichter Rückseite
- Bauausführung DIN 56950-4: 2015 Sicherheitstechnische Anforderungen und Prüfungen an konfektionierte Bildwände

**Artikel**

**kg**

**Format**

**UVP**

**Art.Nr.**

Kabinett G Motor	58	B 200 x H 150 cm	2.736,-€	17121518
Kabinett G Motor	64	B 240 x H 180 cm	3.466,-€	17121821
Kabinett G Motor	71	B 250 x H 200 cm	3.712,-€	17122023
Kabinett G Motor	81	B 300 x H 250 cm	5.354,-€	17122528
Kabinett G Motor	90	B 350 x H 300 cm	6.533,-€	17123033
Kabinett G Motor	110	B 400 x H 300 cm	9.653,-€	17123040

### Zubehör

Motorantrieb links			33,-€	991070
Funkfernsteuerung 1-Kanal mit Handsender			201,-€	991080
Schwarzer Rand			35,-€/lfm.	991600
Fachgerechte Montage		auf Anfrage		991370
Holzgehäuse mit manuell bedienbarem Deckel		auf Anfrage		
Bodentank		auf Anfrage		

**Sondergrößen und Sonderausführungen auf Anfrage**

**Zeichnung**

**Inhaltsverzeichnis**

**Datenblatt**

# Brillant K

## Die Lichtbildwand für Schulung, Seminar und Konferenz

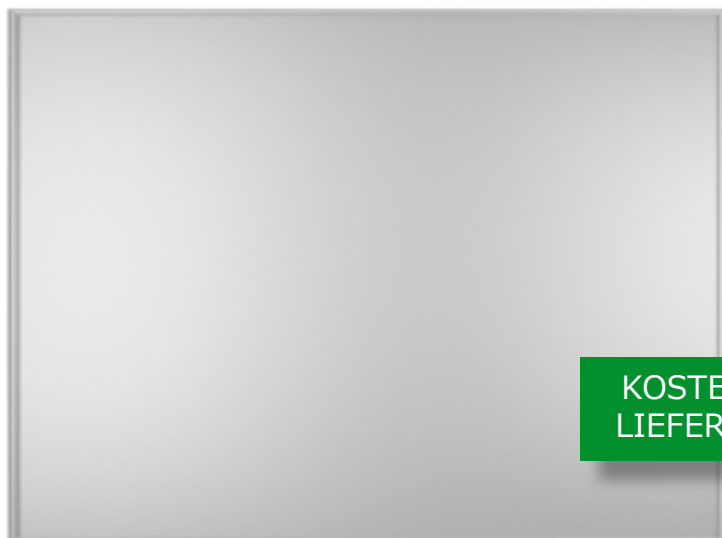

**KOSTENLOSE  
LIEFERUNG !\***

- Projektionstafel mit umlaufendem Aluminiumprofilrahmen B 5 cm x T 5 cm in RAL 9016 Verkehrsweiß
- Rahmenaußenmaß bis max. B 250 x H 200 cm
- Starre Wandmontage mittels vier in Montagenuten verschiebbaren Befestigungswinkeln
- Einbautiefe ca. 7 cm
- Lieferung erfolgt vormontiert
- Bildwandfläche Polar auf MDF-Platte kaschiert
- Bauausführung DIN 56950-4: 2015 Sicherheitstechnische Anforderungen und Prüfungen an konfektionierte Bildwände



Artikel	kg	Format Außenmaß	Format Bildmaß	UVP	Art.Nr.
<b>Format</b>					
Brillant K	38	B 180 x H 180 cm	B 170 x H 170 cm	1.036,-€	31101818
Brillant K	46	B 200 x H 200 cm	B 190 x H 190 cm	1.246,-€	31102020
<b>Format 4:3</b>					
Brillant K	38	B 210 x H 160 cm	B 200 x H 150 cm	1.090,-€	31101520
Brillant K	46	B 250 x H 190 cm	B 240 x H 180 cm	1.451,-€	31102025
<b>Format 16:9</b>					
Brillant K	35	B 190 x H 111 cm	B 180 x H 101 cm	809,-€	31101018
Brillant K	39	B 210 x H 123 cm	B 200 x H 113 cm	974,-€	31101120
Brillant K	45	B 250 x H 145 cm	B 240 x H 135 cm	1.258,-€	31101425
<b>Format 16:10</b>					
Brillant K	35	B 190 x H 123 cm	B 180 x H 113 cm	855,-€	31101118
Brillant K	39	B 210 x H 135 cm	B 200 x H 125 cm	1.011,-€	31101220
Brillant K	45	B 250 x H 160 cm	B 240 x H 150 cm	1.309,-€	31101525
<b>Zubehör</b>					
Sonderlackierung Rahmen nach RAL Classic				211,-€	991390
<b>Sondergrößen und Sonderausführungen auf Anfrage</b>					

[Zeichnung](#)

[Inhaltsverzeichnis](#)

[Datenblatt](#)

# Brillant L

## Die Lichtbildwand für Schulung, Seminar und Konferenz



Farbbeispiel: Rahmen in Alu eloxiert

**KOSTENLOSE LIEFERUNG !\***

- Gespannte Projektionsfläche in Aluminiumprofilrahmen B 10 x T 4 cm
- Kratz- und stoßfest pulverbeschichtet in RAL 9016 Verkehrsweiß (Rahmen auf Wunsch in Alu eloxiert kostenfrei)
- Bildwandfläche Polar wird mittels Laschen auf der Rückseite des Rahmens gespannt und verschraubt, so dass der Rahmen von vorn als exakte Bildbegrenzung erhalten bleibt
- Das Befestigungssystem für die Bildwandfläche gewährleistet eine absolute Planlage
- Bildmaße bis max. B 600 x H 400 cm
- Bis zu einer Bildwandgröße B 450 H 300 cm, Einbautiefe ca. 6 cm
- Ab einer Bildwandgröße von B 450 x H 300, Einbautiefe ca. 9,5 cm mit zusätzlicher Mittelstrebe
- Starre Wandmontage mittels in Montagenuuten verschiebbaren Befestigungswinkeln
- Lieferung erfolgt zerlegt, Montage vom HKS-Team empfohlen
- Bauausführung DIN 56950-4: 2015 Sicherheitstechnische Anforderungen und Prüfungen an konfektionierte Bildwände

Artikel	kg	Format Außenmaß	Format Bildmaß	UVP	Art.Nr.
<b>Format</b>					
Brillant L	31	B 254 x H 254 cm	B 234 x H 234 cm	1.320,-€	32102525
Brillant L	46	B 304 x H 304 cm	B 284 x H 284 cm	1.484,-€	32103030
Brillant L	67	B 404 x H 404 cm	B 384 x H 384 cm	2.446,-€	32104040
<b>Format 4:3</b>					
Brillant L	29	B 270 x H 208 cm	B 250 x H 188 cm	1.271,-€	32101825
Brillant L	38	B 320 x H 245 cm	B 300 x H 225 cm	1.416,-€	32102230
Brillant L	45	B 420 x H 320 cm	B 400 x H 300 cm	1.814,-€	32103141
<b>Format 16:9</b>					
Brillant L	29	B 270 x H 160 cm	B 250 x H 140 cm	1.072,-€	32101425
Brillant L	38	B 320 x H 189 cm	B 300 x H 169 cm	1.246,-€	32101630
Brillant L	45	B 370 x H 217 cm	B 350 x H 197 cm	1.387,-€	32101935
Brillant L	50	B 420 x H 245 cm	B 400 x H 225 cm	1.556,-€	32102240
Brillant L	79	B 520 x H 301 cm	B 500 x H 281 cm	2.682,-€	32102850
Brillant L	91	B 604 x H 349 cm	B 584 x H 329 cm	2.994,-€	32103360
<b>Format 16:10</b>					
Brillant L	29	B 270 x H 176 cm	B 250 x H 156 cm	1.114,-€	32101525
Brillant L	38	B 320 x H 208 cm	B 300 x H 188 cm	1.279,-€	32101830
Brillant L	45	B 370 x H 239 cm	B 350 x H 219 cm	1.433,-€	32102135
Brillant L	50	B 420 x H 270 cm	B 400 x H 250 cm	1.573,-€	32102540
Brillant L	79	B 520 x H 333 cm	B 500 x H 313 cm	2.788,-€	32103150
Brillant L	91	B 604 x H 385 cm	B 584 x H 365 cm	3.113,-€	32103760
<b>Zubehör</b>					
Sonderlackierung Rahmen nach RAL Classic				211,-€	991390
Fachgerechte Montage				auf Anfrage	991370

**Sondergrößen und Sonderausführungen auf Anfrage**

Zeichnung

Inhaltsverzeichnis

Datenblatt



# Brillant G

## Rahmenbildwand für Hörsäle, Kino's oder zum Einbau hinter Wandverkleidungen

**KOSTENLOSE LIEFERUNG !\***

- Stabiler Metalldoppelrahmen als Stahlkonstruktion für die Wandmontage
- Bildwandfläche Mattweiß S mit Rand, Ösen und Spanngummis zum Aufspannen auf den Rahmen
- Der Rahmen ist von vorn nicht sichtbar
- Das ausgereifte Spannsystem, zur Befestigung der Bildwandfläche mittels Spanngummis auf der Rückseite des Rahmens, gewährt auch bei Temperaturschwankungen eine gleichmäßige Planlage der Bildwandfläche
- Einbautiefe ca. 15 cm
- Bei Bedarf ist der Rahmen mit einer Einbautiefe von 11 cm durch „snap in“ System lieferbar.  
Hierdurch ist die Montage in Nischen mit begrenzter Einbautiefe und Breite problemlos möglich
- Bildwandfläche mit Naht ab 200 cm BWF-Breite
- Bauausführung DIN 56950-4: 2015 Sicherheitstechnische Anforderungen und Prüfungen an konfektionierte Bildwände

Artikel	kg	Format	UVP	Art.Nr.
---------	----	--------	-----	---------

### Format

Brillant G	49	B 200 x H 200 cm	1.524,-€	30702020
Brillant G	61	B 250 x H 250 cm	2.140,-€	30702525
Brillant G	73	B 300 x H 300 cm	3.038,-€	30703030
Brillant G	97	B 400 x H 400 cm	4.304,-€	30704040

### Format 4:3

Brillant G	58	B 250 x H 188 cm	1.781,-€	30701825
Brillant G	70	B 300 x H 225 cm	2.629,-€	30702230
Brillant G	82	B 400 x H 300 cm	3.893,-€	30703040

### Format 16:9

Brillant G	44	B 250 x H 140 cm	1.526,-€	30701425
Brillant G	54	B 300 x H 169 cm	2.242,-€	30701630
Brillant G	76	B 400 x H 225 cm	3.476,-€	30702240
Brillant G	87	B 500 x H 281 cm	4.392,-€	30702850
BrillantG	107	B 600 x H 338 cm	5.518,-€	30703360

### Format 16:10

Brillant G	35	B 200 x H 125 cm	1.239,-€	30701220
Brillant G	44	B 250 x H 156 cm	1.589,-€	30701525
Brillant G	54	B 300 x H 188 cm	2.333,-€	30701830
Brillant G	63	B 350 x H 219 cm	2.982,-€	30702135
Brillant G	76	B 400 x H 250 cm	3.615,-€	30702540
Brillant G	87	B 500 x H 313 cm	4.573,-€	30703150
Brillant G	107	B 600 x H 375 cm	5.736,-€	30703760

### Zubehör

Fachgerechte Montage	auf Anfrage
Wandabstandshalter	auf Anfrage
Rahmen gewölbt	auf Anfrage

Bis zu einer Größe des Rahmens von B 250 x H 200 cm erfolgt die Anlieferung in aufgebauter Form. Darüber hinaus wird die Bildwand zerlegt geliefert, die Bildwandfläche liegt immer separat verpackt bei.

**Sondergrößen und Sonderausführungen bis 18 Meter auf Anfrage**

[Zeichnung](#)

[Inhaltsverzeichnis](#)

[Datenblatt](#)

# Brillant D

## Rahmenbildwand für professionelle Präsentationen



**KOSTENLOSE LIEFERUNG !\***

- Rahmenbildwand für die Wandbefestigung
- Steckbares Rahmenprofil in schwarz, 5 cm breit
- Einbautiefe ca. 3 cm
- Gespannte, mattweiße Bildwandfläche gewährleistet eine hochwertige Projektionswiedergabe und eine perfekte Planlage
- Einfaches Stecksystem
- Die Bildwandfläche wird mit Druckknöpfen auf der Rückseite des Rahmens befestigt
- Im Lieferumfang enthalten sind Winkel zur Wandbefestigung
- Lieferung erfolgt zerlegt
- Bildwandfläche Mattweiß
- Bauausführung DIN 56950-4: 2015 Sicherheitstechnische Anforderungen und Prüfungen an konfektionierte Bildwände

**Rahmen**  
sichtbar von vorn in schwarz

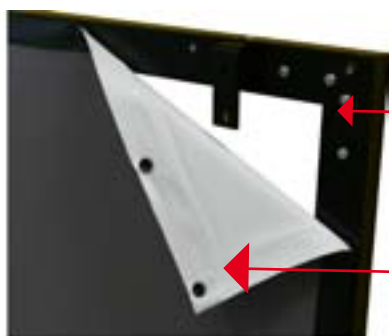

**Rahmenprofil**

**Druckknöpfe**  
zum Befestigen auf dem Rahmenprofil

Artikel	kg	Format Außenmaß	Format Bildmaß	UVP	Art.Nr.
<b>Format</b>					
Brillant D	11	B 210 x H 160 cm	B 200 x H 150 cm	528,-€	37102015
Brillant D	11	B 250 x H 145 cm	B 240 x H 135 cm	568,-€	37102413
Brillant D	10	B 210 x H 135 cm	B 200 x H 125 cm	541,-€	37102012
Brillant D	12	B 250 x H 160 cm	B 240 x H 150 cm	568,-€	37102415
Brillant D	14	B 310 x H 198 cm	B 300 x H 188 cm	886,-€	37103018

[Zeichnung](#)

[Inhaltsverzeichnis](#)

[Datenblatt](#)

# MOW S

Die MOW-S 060 B und die MOW-S 120 B sind zwei motorisierte Höhenverstellungen für Bildschirme bis max. 60 bzw. 120 kg

- Um sie besonders gut in eine bereits bestehende Einrichtung zu integrieren, können die Pulverbeschichtung (RAL Classic) und das Dekor der gradlinigen Frontplatte, angepasst werden
- Hubweg ca. 60 cm
- Die MOW-S 120 B ist eine ideale Halterung, um sehr große und schwere Bildschirme sicher zu installieren
- Beide Varianten sind für Wand- oder Wand-Bodenmontage geeignet
- Abmessung der Säule H 204 x B 49 x T 11 cm
- Universalhalterung nach VESA-Standard 100x100 - 800x400



KOSTENLOSE LIEFERUNG !\*



## Unser Standard

Säule: RAL 9016 Verkehrsweiß  
Frontplatte: Bardolino Eiche



Dekormuster

Artikel	kg	UVP	Art.Nr.
MOW-S 060 B - bis 60 kg Traglast	59	1.380,-€	83502015
MOW-S 120 B - bis 120 kg Traglast	64	1.652,-€	83502016
Laptopablage mitfahrend in Ral 9005 Tiefschwarz		115,-€	83400078
Kameraablage mitfahrend in RAL 9005 Tiefschwarz		101,-€	83400045
Halter für 2 Bildschirme (55")		178,-€	83400041
LED Hintergrundbeleuchtung	auf Anfrage		
Sonderlackierung nach RAL Classic		211,-€	991120

Inhaltsverzeichnis

Datenblatt

# MOW XL

**Die MOW-XL 120 B und die MOW-XL 120 W sind zwei motorisierte Höhenverstellungen für Bildschirme bis max. 120 kg**



**KOSTENLOSE LIEFERUNG !\***

- Um sie besonders gut in eine bereits bestehende Einrichtung zu integrieren, können die Pulverbeschichtung (RAL Classic) und das Dekor der gradlinigen Frontplatte, angepasst werden
- Hubweg ca. 60 cm
- Jeweils zwei Hubsäulen befördern jedes geeignete Display nach oben oder nach unten
- Die MOW-XL 120 W ist besonders gut für massive Wände geeignet. Sie ist die wandhängende Variante. Unter ihr kann je nach Einsatzgebiet auch ein Tisch oder Regal gestellt werden
- Optional: Stellfüße zur Montage bei Sockelleisten
- Abmessungen MOW-XL 120 B: H 204 x B 80 x T 16 cm
- Abmessungen MOW-XL 120 W: H 120 x B 80 x T 16 cm
- Universalhalterung nach VESA-Standard 100x100 - 800x400

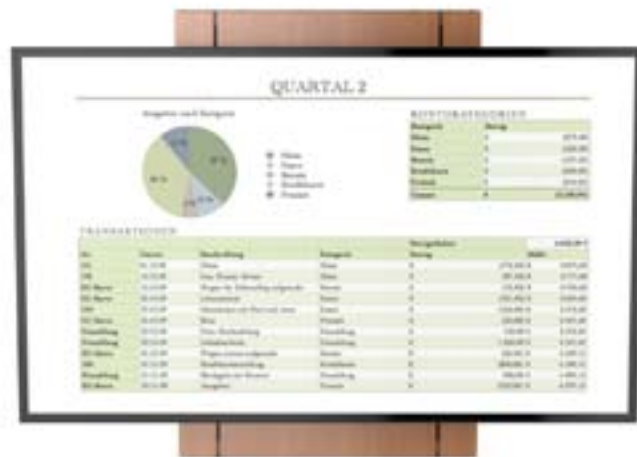

## Unser Standard

Säule: RAL 9016 Verkehrsweiß  
Frontplatte: Bardolino Eiche



Dekormuster

Artikel	kg	UVP	Art.Nr.
MOW-XL 120 B - bis 120 kg Traglast -bodenstehend-	81	1.744,-€	83502010
MOW-XL 120 W - bis 120 kg Traglast -wandmontiert-	62	1.520,-€	83502000
Laptopablage mitfahrend in RAL 9005 Tiefschwarz		115,-€	83400078
Kameraablage mitfahrend in RAL 9005 Tiefschwarz		101,-€	83400045
Halter für 2 Bildschirme (55")		178,-€	83400041
Stellfüße Edelstahl	auf Anfrage		
Sonderlackierung nach RAL Classic		211,-€	991120

[Inhaltsverzeichnis](#)

[Datenblatt](#)

# MOW S 130 Touch



- Um sie besonders gut in eine bereits bestehende Einrichtung zu integrieren, können die Pulverbeschichtung (RAL Classic) und das Dekor der gradlinigen Frontplatte, angepasst werden.
- Hubweg ca. 60 cm
- Die MOW S 130 Touch ist eine ideale Halterung, um zum Beispiel ein Microsoft Surface Hub sicher zu installieren.
- Beide Varianten sind für Wand- oder Wand-Bodenmontage geeignet.
- Abmessung H 204 x B 49 x T 11 cm
- VESA 1.250x400

Artikel	kg	UVP	Art.Nr.
MOW S 130 Touch	81	1.884,-€	835002022
Laptopablage mitfahrend in RAL 9005 Tiefschwarz		115,-€	83400078
Kameraablage mitfahrend in RAL 9005 Tiefschwarz		101,-€	83400045
Sonderlackierung nach RAL Classic		211,-€	991120

# MOW XL 130 Touch



- Um sie besonders gut in eine bereits bestehende Einrichtung zu integrieren, können die Pulverbeschichtung (RAL Classic) und das Dekor der gradlinigen Frontplatte, angepasst werden
- Jeweils zwei Hubsäulen befördern jedes geeignete Display nach oben oder nach unten zum Beispiel ein Microsoft Surface Hub
- Hubweg ca. 60 cm
- Abmessungen: H 204 x B 80 x T 16 cm
- VESA 1.250x400

Artikel	kg	UVP	Art.Nr.
MOW XL 130 Touch	91	1.985,-€	83502011
Laptopablage mitfahrend in RAL 9005 Tiefschwarz		115,-€	83400078
Kameraablage mitfahrend in RAL 9005 Tiefschwarz		101,-€	83400045
Sonderlackierung nach RAL Classic		211,-€	991120



[Inhaltsverzeichnis](#)



[Datenblatt](#)

# LCD/W Wandhalterung für Displays

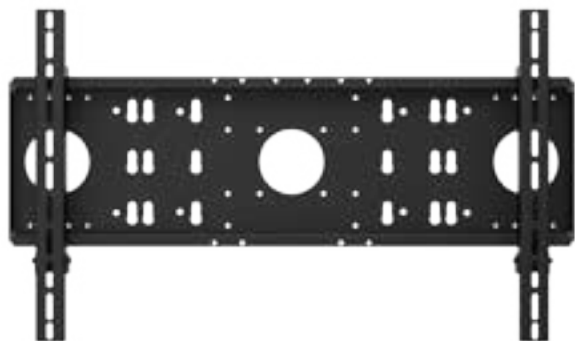

- Robuste, stabile Wandhalterung für Displays
- Komplett aus 3 mm Stahlblech gefertigt
- Tragkraft bis ca. 120 kg
- Universalhalterung nach VESA Standard 100x100 - 800x400
- RAL 9005 Tiefschwarz

**KOSTENLOSE  
LIEFERUNG !\***

**Artikel**

**kg**

**UVP**

**Art.Nr.**

LCD/W Wandhalterung für Displays bis 120 kg

8,5

119,-€

83500001



[Inhaltsverzeichnis](#)

[Datenblatt](#)

## Formschöner Bildschirmständer mit abnehmbarer Rückblende



### Unser Standard

Säule: RAL 9007 Graualuminium  
Bodenplatte: RAL 9005 Tiefschwarz, Feinstruktur

- Displayständer mit Stahlblechsäule
- Hubweg ca. 60 cm
- Die sehr hohe Laufruhe wird durch einen kugelgelagerten Laufschlitten, der zwischen 2 Aluminiumprofilen geführt wird gewährleistet
- Tragkraft bis max. 60 kg bzw. max. 120 kg
- 4 Laufrollen, davon 2 feststellbar, mit einem Durchmesser von ca. 10 cm
- Der VST-D ist auch ohne Rollen und ohne Sockelblende lieferbar
- Integriertes Kabelmanagement
- Integrierte Halterung für einen Mini-PC innerhalb der Säule
- Universalhalterung nach VESA-Standard 100x100 800x400
- weitere VESA-Größen auf Anfrage
- Abmessungen:



bei 60 kg Tragkraft  
ca. H 180 x B 100 x T 58  
\*\* bei 120 kg Tragkraft:  
ca. H 180 x B 131 T 78 cm

Artikel	kg	UVP	Art.Nr.
VST-D 060 Rasterung Display in 5 Positionen montierbar			
- mit 4 Stellfüßen	60	1.010,-€	83400083
- mit 4 Leichtlaufrollen	71	1.145,-€	83400084
VST-D 060 manuell stufenlose Einstellung durch Einstellschraube			
- mit 4 Stellfüßen	60	1.145,-€	83400085
- mit 4 Leichtlaufrollen	71	1.280,-€	83400086
VST-D 060 Motor stufenlose Einstellung durch 1 Hubmotor			
- mit 4 Stellfüßen	69	1.415,-€	83400073
- mit 4 Leichtlaufrollen	80	1.550,-€	83400074
VST-D 120 Rasterung ** Display in 5 Positionen montierbar			
- mit 4 Stellfüßen	64	1.104,-€	83400069
- mit 4 Leichtlaufrollen	75	1.239,-€	83400070
VST-D 120 manuell ** stufenlose Einstellung durch Einstellschraube			
- mit 4 Stellfüßen	64	1.239,-€	83400080
- mit 4 Leichtlaufrollen	75	1.374,-€	83400081
VST-D 120 Motor ** stufenlose Einstellung durch 2 Hubmotoren			
- mit 4 Stellfüßen	74	1.685,-€	83400075
- mit 4 Leichtlaufrollen	85	1.820,-€	83400076
Laptopablage mitfahrend in RAL 9005 Tiefschwarz		115,-€	83400078
Kameraablage mitfahrend in RAL 9005 Tiefschwarz		101,-€	83400045
Halter für 2 Bildschirme (55")		178,-€	83400041
Halter für 2 Bildschirme (65") max. Traglast gesamt 80 kg		227,-€	83400047
Anschlussfeld in der Frontblende integriert 230V, HDMI, VGA, USB		345,-€	83400079
Sonderlackierung nach RAL Classic		211,-€	991120
weitere VESA Formate	auf Anfrage		



# VST D 130 Touch



KOSTENLOSE  
LIEFERUNG !\*

- Displayständer mit Stahlblechsäule geeignet zum Beispiel zur Aufnahme eines Microsoft Surface Hub
- Hubweg ca. 60 cm
- Die sehr hohe Laufruhe wird durch einen kugelgelagerten Laufschlitten, der zwischen 2 Aluminiumprofilen geführt gewährleistet
- Tragkraft bis max. 130 kg
- 4 Laufrollen, davon 2 feststellbar, mit einem Durchmesser von ca. 10 cm
- Der VST-D ist auch mit Stellfüßen lieferbar
- Integriertes Kabelmanagement
- Integrierte Halterung für einen Mini-PC innerhalb der Säule
- VESA 1.250x400
- weitere VESA-Größen auf Anfrage
- Abmessungen: H 180 x B 131 x T 78 cm



mit XL-Bodenplatte

## Unser Standard

Säule und Sockelblende: RAL 9007 Graualuminium  
Bodenplatte: RAL 9005 Tiefschwarz, Feinstruktur

Artikel	kg	UVP	Art.Nr.
VST D 130 Touch mit 4 Stellfüßen	119	1.877,-€	83400087
VST D 130 Touch mit 4 Leichtlaufrollen	126	2.012,-€	83400088
Laptopablage mitfahrend in RAL 9005 Tiefschwarz		115,-€	83400078
Kameraablage mitfahrend in RAL 9005 Tiefschwarz		101,-€	83400045
Sonderlackierung nach RAL Classic		211,-€	991120



Inhaltsverzeichnis



Datenblatt



# VST D 130 N



- Displayständer mit Stahlblechsäule geeignet zur Aufnahme eines Bildschirms 84"
- Hubweg ca. 60 cm
- Die sehr hohe Laufruhe wird durch einen kugelgelagerten Laufschlitten, der zwischen 2 Aluminiumprofilen geführt gewährleistet
- Tragkraft bis max. 130 kg
- 4 Laufrollen, davon 2 feststellbar, mit einem Durchmesser von ca. 10 cm
- Der VST-D ist auch mit Stellfüßen lieferbar
- Integriertes Kabelmanagement
- Integrierte Halterung für einen Mini-PC innerhalb der Säule
- Universalhalterung nach VESA-Standard 100x100 800x400
- weitere VESA-Größen auf Anfrage
- Abmessungen: H 180 x B 131 x T 78 cm



mit nach innen gerundeter XL-Bodenplatte

Artikel	kg	UVP	Art.Nr.
VST D 130 N mit 4 Stellfüßen	119	1.877,-€	83400087
VST D 130 N mit 4 Leichtlaufrollen	126	2.012,-€	83400088
Laptopablage mitfahrend in RAL 9005 Tiefschwarz		115,-€	83400078
Kameraablage mitfahrend in RAL 9005 Tiefschwarz		101,-€	83400045
LCD/W für VESA 1.250x400 Traglast bis ca. 130 kg RAL 9005 Tiefschwarz, Feinstruktur		188,-€	83500005
Sonderlackierung nach RAL Classic		211,-€	991120



[Inhaltsverzeichnis](#)



[Datenblatt](#)

# VST D Unterschrank

## Bildschirmständer VST-D Unterschrank Höhenverstellung durch Einstellschraube



KOSTENLOSE  
LIEFERUNG !\*

- Optisch an die beliebte VST D Produktfamilie angepasst
- Inklusive Unterschrank mit Glastüren und einem Einlegeboden
- Mit Stellfüßen
- Für 1 Display bis 84"
- Tragkraft bis zu einem Gewicht von ca. 60 kg
- Standsäule mit integriertem Kabelmanagement für Display und Kamerazuleitung und abnehmbare Rückblende
- Höhenverstellung durch Einstellschraube
- Abmessungen: H 180 x B 100 x T 58 cm
- Universalhalterung nach VESA-Standard 100x100 - 800x400

### Unser Standard

Säule:	RAL 9007 Graualuminium
Aluminiumprofile:	eloxiert
Unterschrank:	RAL 9005 Tiefschwarz Feinstruktur
Einlegeboden:	RAL 9005 Tiefschwarz Feinstruktur
Türen:	Glas



Artikel	kg	UVP	Art.Nr.
VST-D Unterschrank	66	1.403,-€	83400082
Kameraablage mitfahrend RAL 9005 Tiefschwarz		101,-€	83400045
Sonderlackierung nach RAL Classic		211,-€	991120

[Inhaltsverzeichnis](#)

[Datenblatt](#)



- Displayständer mit Höhenverstellung
- Die formschöne schlanke Hubsäule hebt und senkt zum Beispiel ein Microsoft Sureface Hub, so das der Redner die Touchfunktion des Displays optimal nutzen kann
- Hubweg ca. 60 cm
- Tragkraft bis max. 130 kg
- 4 Laufrollen, davon 2 feststellbar, mit einem Durchmesser von ca. 10 cm
- optional Stellfuß einstellbar
- Universalhalterung nach VESA-Standard 100x100 - 800x400
- Lieferung erfolgt zerlegt und kartonverpackt
- Abmessungen: H 175 x B 120 x T 80 cm



## Unser Standard

Standfuß: RAL 9005 Tiefschwarz Feinstruktur  
Säule : Aluminium eloxiert



Artikel	kg	UVP	Art.Nr.
VST S mit 4 Stellfüßen	49	1.012,-€	83400101
VST S mit 4 Leichtlaufrollen	49	1.040,-€	83400100
Laptopablage mitfahrend in RAL 9005 Tiefschwarz		115,-€	83400078
Kameraablage mitfahrend in RAL 9005 Tiefschwarz		101,-€	83400045
LCD/W für VESA 1.250x400 Traglast bis ca. 130 kg RAL 9005 Tiefschwarz, Feinstruktur		188,-€	83500005



Inhaltsverzeichnis



Datenblatt

## Elegantes Sideboard mit herausfahrbarem Display



- Das Media|Side No. 1 verbindet das elegante Design eines Sideboards mit der benötigten Technik eines Konferenzraumes
- Das Media|Side No. 1 ist mit oder ohne Medientechnik erhältlich
- Es ist geeignet zur Aufnahme von Displays bis 65"
- Tragkraft 65"/ max. 120 kg
- Mitfahrende Ablage für Display, Soundbar und Web-Cam
- Im Inneren befindet sich eine Konsole zur Unterbringung kleinerer Technikeinheiten
- Zwei um 90 Grad ausklappbare 19"- Einbaurahmen (je 3HE) befinden sich im Inneren des Media|Side No. 1
- Die Rückblende ist abnehmbar und abschließbar
- 4 Laufrollen, davon 2 feststellbar
- Abmessungen:
  - geschlossen: H 108,0 x B 170,6 x T 60,6 cm
  - geöffnet: H 199,3 x B 170,6 x T 60,6 cm
- Universal Halterung nach VESA-Standard 100x100- 800x400

### Unser Standard

Stahlrahmen: RAL 9016 Verkehrsweiß  
 Schrankdekor: TechnoGlas HG  
 Acryl-Hochglanzfront weiß/  
 Gladstone Oak Sand H 3309 ST28



### Standardausstattung für die Variante mit Technik!

- 65" Display
- Soundbar
- Blue-ray Player
- digitaler HD TV
- Desktop Mini-PC
- Mediensteuerung
- Web-Cam
- Netzwerksplitter



### Artikel

### kg

### UVP

### Art.Nr.

Artikel	kg	UVP	Art.Nr.
Media Side No.1	240	8.590,-€	88001000
Media Side No.1 mit Technik	270	15.490,-€	88002000

[Inhaltsverzeichnis](#)

[Datenblatt](#)

## Mobiles Medienmöbel für Ihren Konferenzraum, besonders für Videokonferenzen



Farbbeispiel: RAL 9016 Verkehrsweiß/ 7016 Anthrazitgrau/  
Dekor Bardolino Eiche

- Für 1 Display bis 84" oder 2 Displays bis 55" bis zu einem Gewicht von ca. 100 kg
- Geräteschrank mit 19" Schienen (2x11 HE) und 1 Einlegeboden ausgestattet
- Deckplatte und Einlegeboden aus melaminharz beschichtetem Holz
- Im Boden zwei Kabelöffnungen vorhanden
- Standsäule mit integriertem Kabelmanagement für Display- und Kamerazuleitung
- abnehmbare Rückblende
- 4 Laufrollen, davon 2 feststellbar
- Abmessung: H 157 x B 120 x T 50 cm
- Universalhalterungen nach VESA Standard 100x100 - 800x400

**KOSTENLOSE LIEFERUNG !\***



### Unser Standard

Säule: RAL 9016 Verkehrsweiß  
 Unterschrank: RAL 9005 Tiefschwarz Feinstruktur  
 Türen: RAL 9016 Verkehrsweiß  
 Deckplatte: Dekor schwarz

Artikel	kg	UVP	Art.Nr.
VSM	70	1.568,-€	83400020
Kameraablage RAL 9005 Tiefschwarz		101,-€	83400045
Halter für 2 Bildschirme (55")		178,-€	83400041
Sonderlackierung nach RAL Classic		211,-€	991120



**Inhaltsverzeichnis**



**Datenblatt**

## VST-L Bildschirmständer mit schlanker Säule und abnehmbarer Rückblende



KOSTENLOSE  
LIEFERUNG !\*

- Formschöner Bildschirmständer für ein Display bis 65" mit abnehmbarer Rückblende
- Einstellbereich in 9 Rasterungen, ca. 40 cm (in 4 cm Stufen)
- Tragkraft bis max. 60 kg
- Mobil auf 4 Rollen mit einem Durchmesser von ca. 8 cm, Stellfüße sind ebenfalls im Lieferumfang enthalten
- Integriertes Kabelmanagement
- Lieferung erfolgt zerlegt und kartonverpackt
- Abmessungen: ca. H 148 cm x B 70 cm x T 49 cm
- Universalhalterung nach VESA-Standard 100x100 -800x400

### Unser Standard

Säule: RAL 9007 Graualuminium  
Standfuß: RAL 9005 Tiefschwarz Feinstruktur

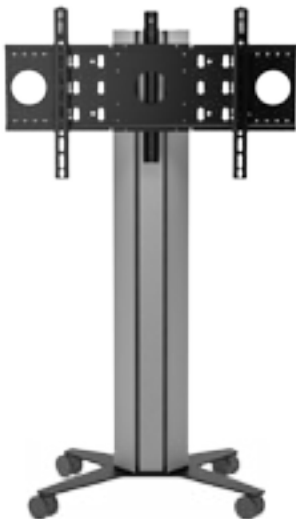

Artikel	kg	UVP	Art.Nr.
VST-L	37	590,-€	83500070



Inhaltsverzeichnis



Datenblatt

## VST-e mobiler Displayständer



**KOSTENLOSE  
LIEFERUNG !\***

Ablage optional

- Displayständer für einen Bildschirm bis 84" oder für zwei Bildschirme bis 55" geeignet
- Das Kabelmanagement befindet sich innerhalb der Säule
- Tragkraft ca. 80 kg
- Inklusive einem rückseitig angebrachten PC Gehäuse
- 4 Laufrollen, davon 2 feststellbar
- Abmessungen: ca. H 175 x B 100 x T 58 cm
- Universalhalterung nach VESA-Standard 100x100 - 800x400

Kabelmanagement integriert

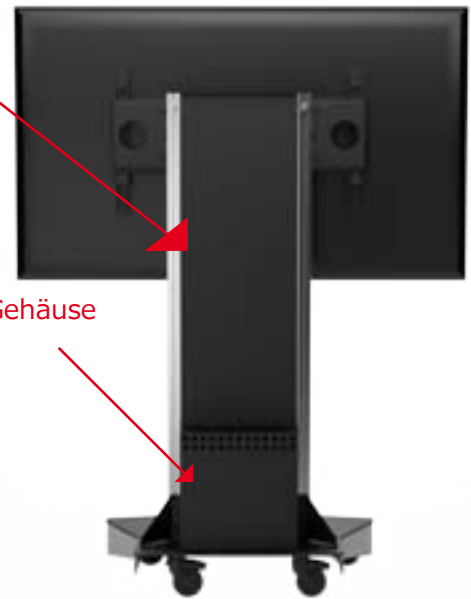

inklusive PC-Gehäuse

### Unser Standard

Säule:	RAL 9005 Tiefschwarz Feinstruktur
Rückblende:	RAL 9005 Tiefschwarz Feinstruktur
PC-Gehäuse:	RAL 9005 Tiefschwarz Feinstruktur
Bodenplatte:	RAL 9005 Tiefschwarz Feinstruktur
Sockelblende:	RAL 9007 Graualuminium
Aluminiumprofil:	eloxiert

### Artikel

kg

UVP

Art.Nr.

Artikel	kg	UVP	Art.Nr.
VST-e	75	1.095,-€	83400050
Ablage VST-e in RAL 9005 Tiefschwarz		89,-€	83400008
Kameraablage in RAL 9005 Tiefschwarz		101,-€	83400045
Halter für 2 Bildschirme (55")		178,-€	83400041
Gerätech aus Holz für Vorderseite		362,-€	83400066
Sonderlackierung nach RAL Classic		211,-€	991120

[Inhaltsverzeichnis](#)

[Datenblatt](#)

## Mobiler Displayständer für sehr große Bildschirme mit integrierten 19" Slots



- Displayständer für einen Bildschirm bis 84" oder für zwei Bildschirme bis 55" geeignet
- integriertes Kabelmanagement
- Die integrierten 19" Slots (2HE) sind durch die abnehmbare Rückblende einfach zugänglich
- Tragkraft ca. 120 kg
- 4 Laufrollen, davon 2 feststellbar
- Auf Wunsch kann der VST auch mit Stellfüßen geliefert werden
- Abmessungen: ca. H 175 x B 100 x T 58 cm
- Universalhalterung nach VESA-Standard 100x100 - 800x400

### Unser Standard

Säule: RAL 9005 Tiefschwarz Feinstruktur  
 Frontblende Lochblech: RAL 9007 Graualuminium  
 Bodenplatte: RAL 9005 Tiefschwarz Feinstruktur  
 Sockelblende: RAL 9007 Graualuminium



Artikel	kg	UVP	Art.Nr.
VST	90	1.834,-€	83400040
Laptopablage in RAL 9005 Tiefschwarz		115,-€	83400078
Kameraablage in RAL 9005 Tiefschwarz		101,-€	83400045
Halter für 2 Bildschirme (55")		178,-€	83400041
Vorbauegehäuse für zusätzl. 19"-Technik (2HE) in RAL 9007		298,-€	83400042
2 Aktivlüfter in der Säule		320,-€	83400046
Sonderlackierung nach RAL CClassic		211,-€	991120



**Inhaltsverzeichnis**



**Datenblatt**



# VST e 120

- Für einen Bildschirm bis 90" oder für 2 Bildschirme 65" geeignet
- Das Kabelmanagement befindet sich innerhalb der Säule
- Extragroße, massive XL-Bodenplatte die mit 4 Rollen, davon zwei feststellbar, ausgestattet ist
- Inklusive PC-Gehäuse
- Tragkraft ca. 130 kg
- Abmessungen: ca. H 175 x B 131 x T 78 cm
- Universalhalterung nach VESA-Standard 100x100 - 800x400
- weitere VESA Halterungen auf Anfrage

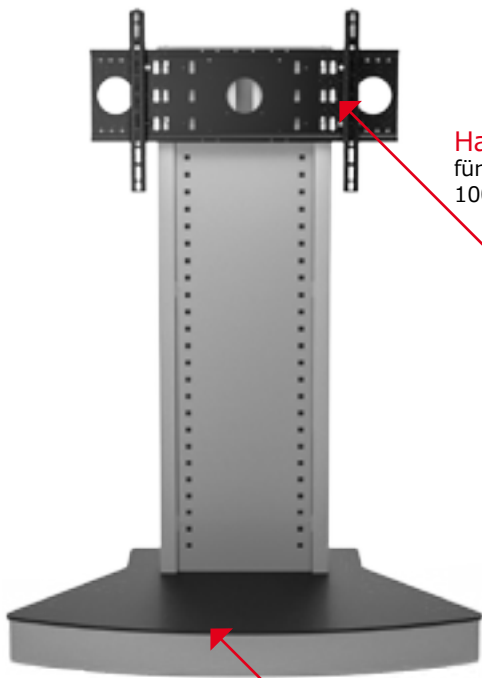

**Halterung**  
für VESA-Standard  
100x100 - 800x400

**KOSTENLOSE  
LIEFERUNG !\***

**XL Bodenplatte**  
für den besonders  
sicheren Stand

## Unser Standard

Frontblende: RAL 9007 Graualuminium  
Rückblende: RAL 9007 Graualuminium  
PC-Gehäuse: RAL 9007 Graualuminium  
Bodenplatte: RAL 9005 Tiefschwarz, Feinstruktur

**Kabelmanagement**  
integriert

**PC-Gehäuse**  
abschließbar

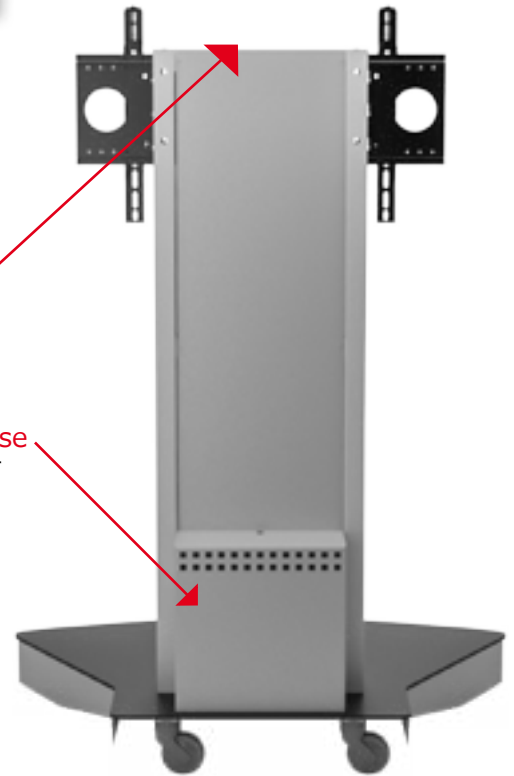

## Artikel

kg

UVP

Art.Nr.

VST-e 120	126	1.780,-€	83400055
Ablage VST-e in RAL 9005 Tiefschwarz		89,-€	83400008
Kameraablage in RAL 9005 Tiefschwarz		101,-€	83400045
Halter für 2 Bildschirme (65") max. Traglast gesamt 80 kg		227,-€	83400047
LCD/W für VESA 1.250x400 Traglast bis ca. 130 kg RAL 9005 Tiefschwarz, Feinstruktur		188,-€	83500005
Gerätefach aus Holz für Vorderseite		362,-€	83400066
Sonderlackierung nach RAL Classic		211,-€	991120

[Inhaltsverzeichnis](#)

[Datenblatt](#)

## Mobiles Medienmöbel für Ihren Konferenzraum

- Optisch an die beliebte VST-Produktfamilie angepasst
- Für einen Bildschirm bis 84" oder für 2 Bildschirme bis 55" geeignet
- Ideal für die Platzierung in Raumecken
- Geräteunterbau auf das Fahrgestell montiert zur Aufnahme von Gerätetechnik, mit abschließbarer Tür und leicht gewölbter Blende aus Lochblech
- 1 Einlegeboden
- Standsäule mit integriertem Kabelmanagement für Display und Kamerazuleitung und abnehmbarer Rückblende
- Tragkraft bis ca. 120 kg
- Abmessungen: H 155 x B 100 x T 58 cm
- Universalhalterung nach VESA-Standard 100x100 - 800x400

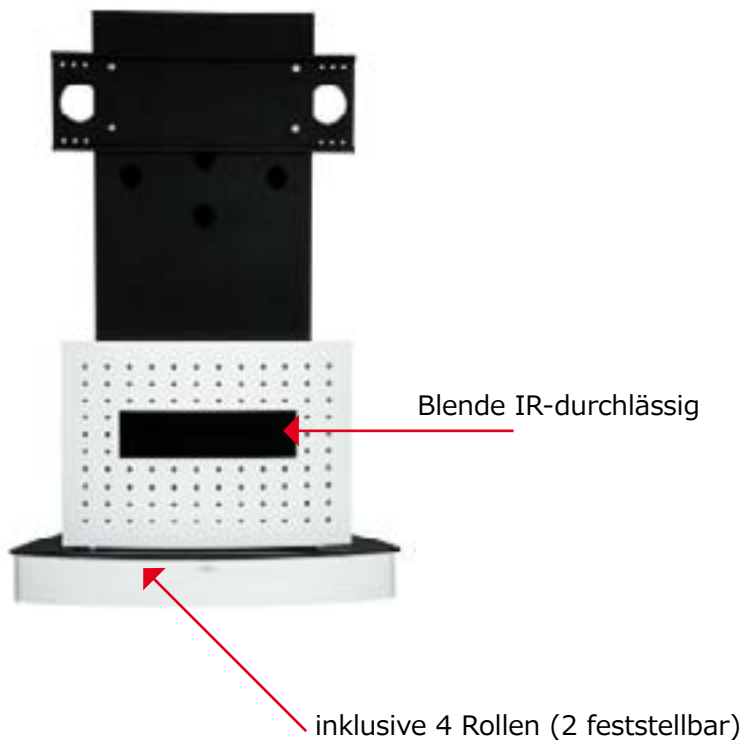

**KOSTENLOSE  
LIEFERUNG !\***



### Unser Standard

Gerätefach: RAL 9007 Graualuminium  
 Säule: RAL 9005 Tiefschwarz Feinstruktur  
 Bodenplatte: RAL 9005 Tiefschwarz Feinstruktur  
 Sockelblende: RAL 9007 Graualuminium

Artikel	kg	UVP	Art.Nr.
VSM-2	90	1.568,-€	83400022
Kameraablage in RAL 9005 Tiefschwarz		89,-€	83400045
Halter für 2 Bildschirme (55")		178,-€	83400041
Sonderlackierung nach RAL Classic		211,-€	991120



**Inhaltsverzeichnis**



**Datenblatt**

## Schlanke Stahlblechsäule mit Glasfront

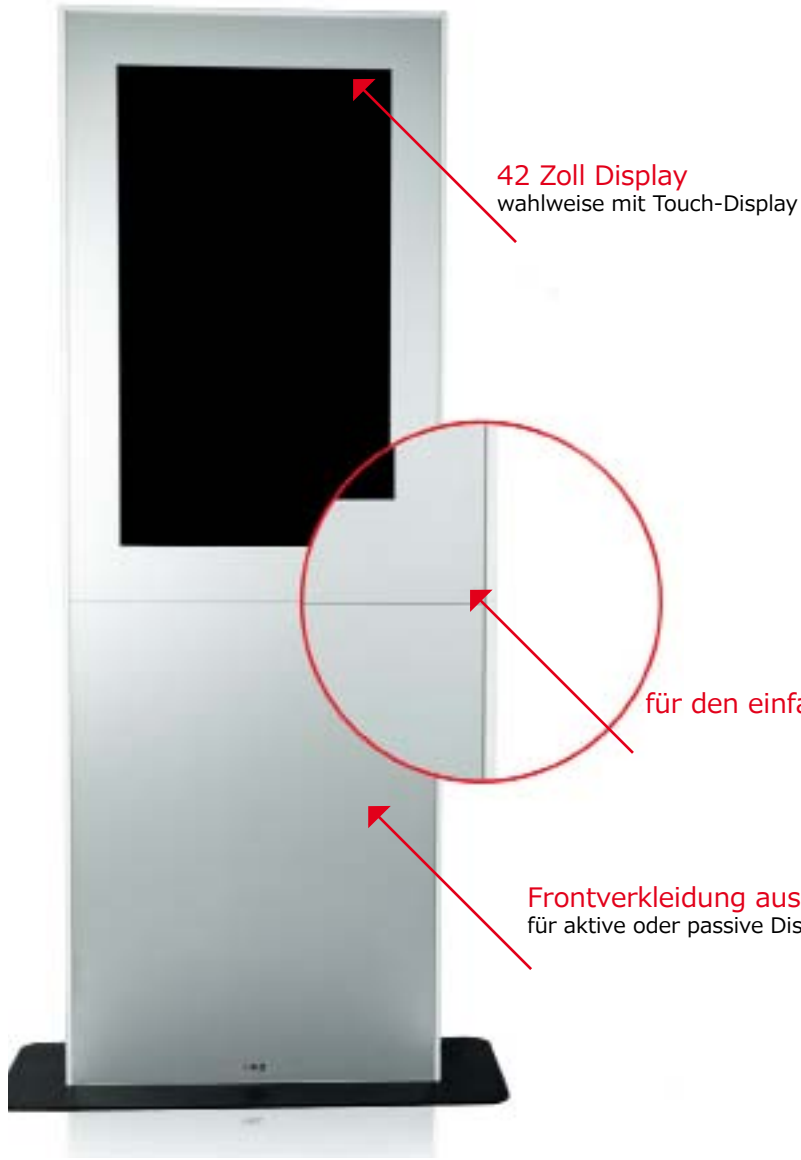

- Grundkonstruktion: Stahlblech pulverbeschichtet
- Display 42" ( andere auf Anfrage)
- Für den Transport und eine einfache Installation ist der istand®3 etwa auf halber Höhe teilbar.
- Lieferung erfolgt wahlweise mit einem passiven Bildschirm hinter einer geschlossenen Glasscheibe oder mit einem eingefassten Touch-Display
- Rückseite aus zwei herausnehm- und abschließbaren Blenden
- Abmessungen Stele: H 212 x B 73,5 x T 16 cm
- Abmessungen Fuß: H 2 x B 99 x T 40 cm

### Unser Standard

Korpus: RAL 9016 Verkehrsweiß  
 Frontseite: Glasinnenseite RAL 9006  
 Weißaluminium (lackiert)  
 Bodenplatte: RAL 9005 Tiefschwarz Feinstruktur

Artikel	kg	UVP	Art.Nr.
istand®3 mit geschlossener Glasfront inklusive 42" Display	134	3.990,-€	87003000
istand®3 mit Ausschnitt Metallfront inklusive 42" Touch-Display	116	4.390,-€	87003010
Sonderlackierung nach RAL Classic		211,-€	991120
Transportkomfort frei Verwendungsstelle innerhalb Deutschlands, ausgenommen Inselzustellung		278,-€	991364

Technische Änderungen, Druckfehler sowie Form- Farb und Designabweichungen behalten wir uns ausdrücklich vor.

## Einteilige Stele mit Glasfront- oder Metallfrontblende



- Grundkonstruktion: Stahlblech pulverbeschichtet
- Für 42" Display (bauseits zu stellen)
- Der istand®4 wird wahlweise mit einer Glasfront für einen passiven Bildschirm hinter einer geschlossenen Glasscheibe, oder mit einer Metallfront mit Ausschnitt für einen interaktives Touch-Display geliefert
- Die Rückseite ist eine abschließbaren Tür aus 1,5 mm Stahlblech
- Integrierter Kabelkanal
- Lüftungsschlitze in der oberen Abdeckung
- Halterung für Mini-PC und WLAN-Empfänger
- Abmessungen Stele: H 203,5 x B 72,6 x T 12 cm
- Abmessungen Bodenplatte: H 0,8 x B 74 x T 70 cm

Frontblende für passive Displays  
ESG Glas

### Artikel

### kg

### UVP

### Art.Nr.

HKS istand®4 mit geschlossener Glasfront	147		2.962,-€	87004020
HKS istand®4 mit Metallfrontblende	149		2.265,-€	87004030
Sonderlackierung nach RAL Classic			211,-€	991120
Transportkomfort frei Verwendungsstelle innerhalb Deutschlands ausgenommen Inselzustellung			278,-€	991364

[Inhaltsverzeichnis](#)

[Datenblatt](#)

## Display-Gehäuse nach Maß

- Je nach Anforderung Ihres Kunden fertigen wir Display-Gehäuse nach Maß. Dabei sind viele Varianten möglich.
- Grundkonstruktion Stahlblech, pulverbeschichtet
- Wahlweise mit einer Glasfront für passive Displays oder mit Metallfrontblende und Ausschnitt für Touch-Displays
- Zur Befestigung an der Decke oder Wandmontage



**Portrait**

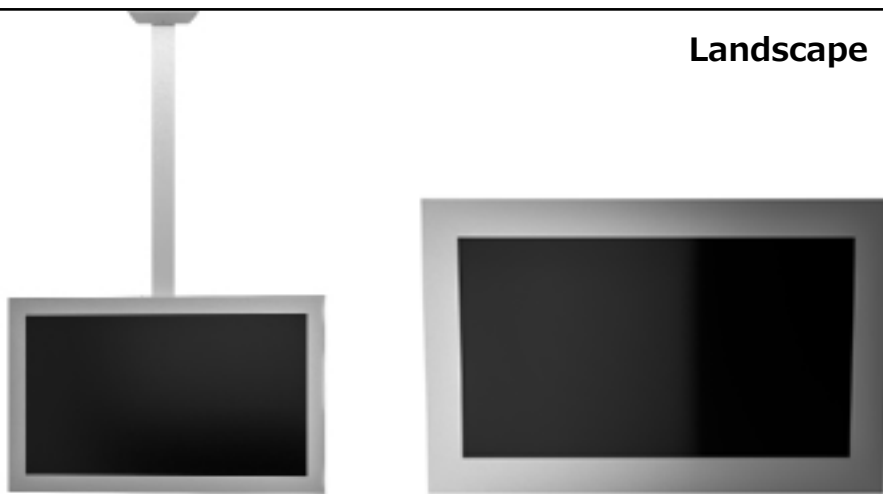

**Landscape**

### Artikel

### kg

### UVP

### Art.Nr.

istand®3 Display-Gehäuse Wandmontage

für ein Display bis 55"-Landscape

46

1.175,-€

87000050

istand®3 Display-Gehäuse Deckenmontage

für ein Display bis 47"-Portrait

34

1.476,-€

87000060

istand®3 Display-Gehäuse Deckenmontage

für ein Display bis 47"-Landscape

34

1.476,-€

87000061

[Inhaltsverzeichnis](#)

[Datenblatt](#)

# Technik-Rednerpult 1

## Elegantes, robustes Rednerpult mit motorischer Höhenverstellung



- Grundkonstruktion: Stahlblech pulverbeschichtet/Aluminium/Holz
- 2 integrierte; elektrische Hubsäulen sorgen für eine stufenlose Höhenverstellung von ca. 30 cm
- Unterschrank zur Integration von 19"-Technik (max. 8HE), abschließbar
- Abstellfläche für Wasserglas
- Pultaufsatz ca. 8° zum Redner geneigt
- 4 Laufrollen, davon 2 gebremst (auf Wunsch liefern wir das Pult mit Stellfüßen)
- Durch die farblichen Gestaltungsmöglichkeiten des Korpus, der Frontblende, der Bodenplatte und einer Auswahl an verschiedenen Dekoren des Pultaufsatzes, kann das Rednerpult in jedes Raumkonzept integriert werden.
- Abmessungen : H 95-125 x B 98 x T 60 cm (Seite Redner)  
H 99-129 x B 98 x T 60 cm (Seite Auditorium)

### In der Grundausstattung

Anschlussfeld mittig unter dem Pultaufsatz (Seite Redner)

- HDMI, USB/LAN
- 3,5 Klinke Stereo
- VGA
- 230V Steckdose

### Unser Standard

Korpus: RAL 7016 Anthrazitgrau  
 Frontblende: RAL 9007 Graualuminium  
 Bodenplatte: RAL 9005 Tiefschwarz Feinstruktur  
 Dekor: Ellmau Buche H1582 ST15



Dekormuster

**KOSTENLOSE  
LIEFERUNG !\***



### Artikel

kg

UVP

Art.Nr.

Technik Rednerpult 1 - motorisch höhenverstellbar	149	3.990,-€	83600101
Technik Rednerpult 1 - motorisch höhenverstellbar mit ausziehbaren Stellflächen rechts und links	149	4.190,-€	83600100
Ausschnitt für Displays bis 24" inkl. Halterung		193,-€	83600121
Ausschnitt für Schwanenhalsmikrofon		36,-€	83600137
Ausschnitt für Touchpanel		61,-€	83600138
LED-Swanenhalsleuchte		123,-€	83600122
LED Bilderleuchte/Beleuchtung für Rednerpult (mit externem An-/Aus-Schalter im Rednerpultaufsatz)		160,-€	83600123
Seitenauszug rechts		180,-€	83600139
Seitenauszug links		180,-€	83600140
Tastaturauszug		210,-€	83600141
Plexiglasfläche für Logo vor der Blende DIN A4/DIN A3		127,-€	83600142
Plexiglaseinschub für Logo vor der Blende DIN A4		153,-€	83600143

[Inhaltsverzeichnis](#)

[Datenblatt](#)

# Technik-Rednerpult 2

**Dieses Technik-Rednerpult ist ein elegantes und zugleich robustes Rednerpult**



- Die stufenlose, motorische Höhenverstellung gewährleistet eine barrierefreie Nutzung und kann auf jeden Redner individuell in der Höhe eingestellt werden
- Grundkonstruktion: Stahlblech pulverbeschichtet/Aluminium/Holz
- 2 integrierte, elektrische Hubsäulen sorgen für eine stufenlose Höhenverstellung von ca. 30 cm
- Pultaufsatz ca. 8° zum Redner geneigt
- Durch die farblichen Gestaltungsmöglichkeiten des Korpus, der Frontblende, der Bodenplatte und einer Auswahl an verschiedenen Dekoren des Pultaufsatzes, kann das Rednerpult in jedes Raumkonzept integriert werden.
- Abmessungen: H 78-108 x B 98 x T 60 cm (Seite Redner)  
H 89-119 x B 98 x T 60 cm (Seite Auditorium)

## In der Grundausstattung

Anschlussfeld mittig unter dem Pultaufsatz (Seite Redner)

- HDMI, USB/LAN
- 3,5 Klinker Stereo
- VGA
- 230V Steckdose

## Unser Standard

Korpus: RAL 7016 Anthrazitgrau  
Frontblende: RAL 9007 Graualuminium  
Bodenplatte: RAL 9005 Tiefschwarz, Feinstruktur  
Dekor: Ellmau Buche H1582 ST15

**KOSTENLOSE  
LIEFERUNG !\***



Dekormuster

## Artikel

kg

UVP

Art.Nr.

Technik-Rednerpult 2 - motorisch höhenverstellbar	127	3.790,-€	83600110
Ausschnitt für Displays bis 24" inkl. Halterung		193,-€	83600121
Ausschnitt für Schwanenhalsmikrofon		36,-€	83600137
Ausschnitt für Touchpanel		61,-€	83600138
LED-Schwanenhalsleuchte		123,-€	83600122
LED Bilderleuchte/Beleuchtung für Rednerpult (mit externem An-/Aus-Schalter im Rednerpultaufsatz)		160,-€	83600123
Seitenauszug rechts		180,-€	83600139
Seitenauszug links		180,-€	83600140
Tastaturauszug		210,-€	83600141
Schwanenhalsmikrofon inkl. Digitalverstärker für den Betrieb von ext. Lautsprechern		1.854,-€	83600125
Multitouchdisplay 22" flächenbündig eingebaut		977,-€	83600126
Mini-PC	auf Anfrage		
HDMI- und Stereo-Audio-Umschalter -mit zwei Eingängen-		458,-€	83600133
Plexiglasfläche für Logo vor der Blende DIN A4/DIN A3		127,-€	83600142
Plexiglaseinschub für Logo vor der Blende DIN A4		153,-€	83600143
Blende Aluminium mit Edelstahloptik	auf Anfrage		
Sonderlackierung nach RAL Classic		211,-€	991120

[Inhaltsverzeichnis](#)

[Datenblatt](#)

# Technik-Rednerpult 3

**Dieses Technik-Rednerpult ist ein elegantes und zugleich robustes „High-End“ Rednerpult**



- Die stufenlose, motorische Höhenverstellung gewährleistet eine barrierefreie Nutzung und kann auf jeden Redner individuell in der Höhe eingestellt werden
- Durch die bereits integrierte Technik (s. Standardausstattung) ist das Pult schnell einsatzbereit
- Das optional erhältliche Erweiterungspaket beinhaltet unter anderem ein Mikrofon. Damit ist das Rednerpult komplett ausgestattet!
- Durch die farblichen Gestaltungsmöglichkeiten des Korpus, der Frontblende, der Bodenplatte und einer Auswahl an verschiedenen Dekoren des Pultaufsatzes, kann das Rednerpult in jedes Raumkonzept integriert werden
- Abmessungen: H 72-105 x B 98 x T 60 cm (Seite Redner)  
H 83-116 x B 98 x T 60 cm (Seite Auditorium)



## Unser Standard

Korpus: RAL 9016 Verkehrsweiß  
 Frontblende: Edelstahloptik  
 Bodenplatte: RAL 9005 Tiefschwarz Feinstruktur  
 Dekor: Ellmau Buche H1582 ST15



### Standardausstattung:

- Flächenbündig im Pultaufsatz integriertes Multitouch-Display 22" \*\*
- In der Frontblende integriertes 17" Display \*\*
- Anschlussfeld mittig unter dem Pultaufsatz zum Redner hin: HDMI, 2x USB, 3,5 Klinke, 230V Steckdose
- Anschlussfeld in der Säule: 2 x HDMI, Speakon (Lautsprecher out), LAN, 230V Steckdose
- Automatische HDMI Umschalter zwischen Mini-PC und HDMI-Anschlussfeld-oben (Laptop) zum Beamerausgang unten
- Mini-PC \*\*
- Integrierte Manuskriptleuchte
- Abstellfläche für Wasserglas
- Seitliche Laptopablage abnehmbar
- 4 Laufrollen, davon 2 gebremst



### Erweiterungspaket 3.1

bestehend aus:

- Schwanenhalsmikrofon inklusive. Schwinghalterung und Mikrofonkapsel
- Digitalverstärker
- Line-Pegelmischer 4x1, inklusive Blend- und Kabelsatz

## Artikel

kg

UVP

Art.Nr.

Technik-Rednerpult 3 (Standard-Ausstattung)	127	6.685,-€	83600300
Technik-Rednerpult 3.1 (Standard-Ausstattung+Erweiterung 3.1)	140	8.178,-€	83600301
Sonderlackierung nach RAL Classic		211,-€	991120

\*\* Fachgerechter Geräteeinsatz

Gerne senden wir Ihnen die aktuellen Spezifikationen zu.



Inhaltsverzeichnis



Datenblatt



# Dozentenpult

## Elegantes, robustes Dozentenpult mit motorischer Höhenverstellung

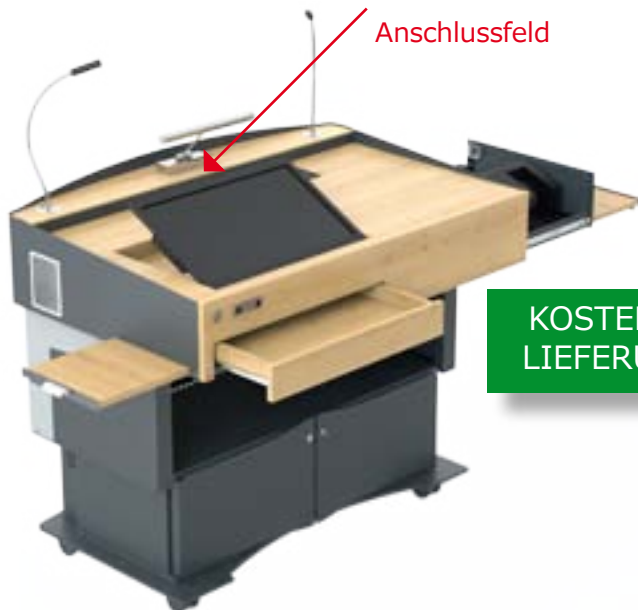

Anschlussfeld

**KOSTENLOSE LIEFERUNG !\***

- Grundkonstruktion Stahlblech pulverbeschichtet Aluminium/Holz
- Integrierte, elektrische Hubsäulen sorgen für eine stufenlose Höhenverstellung von ca. 30 cm
- Unterschrank zur Unterbringung von 19"-Technik (max. 12 HE), abschließbar
- Abstellfläche für Wasserglas
- 4 Laufrollen, davon 2 gebremst (auf Wunsch liefern wir das Pult mit Stellfüßen)
- Die untere Frontblende ist zur Revision abnehmbar
- Durch die farblichen Gestaltungsmöglichkeiten des Korpus, der Frontblende, der Bodenplatte und einer Auswahl an verschiedenen Dekoren des Pultaufsatzes, kann das Rednerpult in jedes Raumkonzept integriert werden.
- Abmessungen: H 79-109 x B 130 x T 89 cm (mit Laufrollen)  
H 72-102 x B 130 x T 89 cm (mit Stellfüßen optional)

### In der Grundausstattung

Anschlussfeld im Pultaufsatz (Seite Redner)

- HDMI, USB/LAN
- 3,5 Klinke Stereo
- VGA
- 230V Steckdose

### Unser Standard

Korpus: RAL 7016 Anthrazitgrau, Feinstruktur  
 Frontblende: RAL 9007 Graualuminium, Feinstruktur  
 Bodenplatte: RAL 9005 Tiefschwarz, Feinstruktur  
 Dekor: Ellmau Buche H1582 ST15



Dekormuster



Artikel	kg	UVP	Art.Nr.
Dozentenpult - motorisch höhenverstellbar	248	4.930,-€	83600120
Ausschnitt für Displays bis 24" inkl. Halterung		193,-€	83600121
Ausschnitt für Schwanenhalsmikrofon		36,-€	83600137
Ausschnitt für Touchpanel		61,-€	83600138
LED-Schwanenhalsleuchte		123,-€	83600122
LED Bilderleuchte/Beleuchtung für Rednerpult (mit externem An-/Aus-Schalter im Rednerpultaufsatz)		160,-€	83600123
Seitenauszug rechts		180,-€	83600139
Seitenauszug links		180,-€	83600140
Tastatureuszug		210,-€	83600141
Plexiglasfläche für Logo vor der Blende DIN A4/DIN A3		127,-€	83600142
Plexiglaseinschub für Logo vor der Blende DIN A4		153,-€	83600143
Sonderlackierung nach RAL Classic		211,-€	991120

[Inhaltsverzeichnis](#)

[Datenblatt](#)

# Rednerpult V

## Elegante Möbelserie für den individuellen Einsatz

Rednerpult



- Mobiles Rednerpult mit 19" Modul (11HE) zur Aufnahme von Medientechnik
- Querverstrebtes Designfußteil mit je zwei Aluminium-Systemgestellsäulen in RAL 9007 Graualuminium
- 4 Laufrollen, davon 2 gebremst
- Die obere Abdeckung der Gestellsäulen ist in anthrazit pulverbeschichtet
- Die Stellflächen sind aus melaminharzbeschichteten Platten in anthrazit
- Seitliche Wangen in Echtholz furnier Buche, andere auf Anfrage
- Aufklappbare Frontblende, leicht gewölbt, in anthrazit
- Abmessungen Rednerpult V:  
H 119,2 x B 63,2 x T 64,6 cm (Seite Redner)
- Abmessung 19" Rackmobil V :  
H 81,2 x B 63,2 x T 64,6 cm

19" Rackmobil V

3



### Unser Standard

Gestell:	RAL 9007 Graualuminium
Frontblende:	RAL 7016 Anthrazitgrau
Holz:	Echtholz furnier Buche
Dekor Stellflächen:	Anthrazit

### Artikel

kg

UVP

Art.Nr.

Rednerpultmobil V	20	1.242,-€	83600010
-------------------	----	----------	----------

bestehend aus:  
 Fahrgestell hoch  
 Rednermodul mit Schutzleiste  
 19"-Modul mit abschließbarer Glastür, 19" Schienen (11HE)

19"-Rackmobil V	10	1.026,-€	83600020
-----------------	----	----------	----------

bestehend aus:  
 Fahrgestell niedrig  
 19"-Modul mit abschließbarer Glastür, 19" Schienen (11HE)

Inhaltsverzeichnis

Datenblatt

# Rednerpult V Einzelmodule



- 1 Fahrgestell niedrig (z.B. für das 19"-Rack)
- 2 Fahrgestell hoch (z.B. für das Rednerpult)
- 3 19"-Modul (Abb. siehe 19" Rackmobil)



## Unser Standard

Gestell: RAL 9007 Graualuminium  
 Frontblende: RAL 7016 Anthrazitgrau  
 Holz: Echtholz furnier Buche  
 Dekor Stellflächen: Anthrazit



Sie können sich aus den einzelnen Modulen eine auf Ihre Anforderungen abgestimmte Individuallösung zusammenstellen.

Artikel	Höhe	Breite	Tiefe	UVP	Art.Nr.
Fahrgestell niedrig	H 81,2 cm	B 63,2 cm	T 64,6 cm	707,-€	84000070
Fahrgestell hoch	H 119,2 cm	B 63,2 cm	T 64,6 cm	790,-€	84000080
19"-Modul	H 55,3 cm	B 52,2 cm	T 52,2 cm	323,-€	84000150
Rednermodul	H 5,0 cm	B 52,2 cm	T 52,2 cm	105,-€	84000090
Stellflächenmodul	H 5,0 cm	B 52,2 cm	T 52,2 cm	90,-€	84000110
Gerätefachmodul	H 5,0 cm	B 52,2 cm	T 52,2 cm	105,-€	84000100
Elektromodul	H 13,5 cm	B 52,2 cm	T 52,2 cm	389,-€	84000130
Schubladenmodul	H 18,0 cm	B 52,2 cm	T 52,2 cm	281,-€	84000140
Tastaturauszug	H 1,6 cm	B 52,2 cm	T 52,2 cm	149,-€	84000210
Seitenablage links	H 1,6 cm	B 30,0 cm	T 52,2 cm	126,-€	84000170
Seitenablage rechts	H 1,6 cm	B 30,0 cm	T 52,2 cm	126,-€	84000180

# Standard Dekorpalette

Platinweiss



W980 ST2  
Hellgrau



U708 ST15  
Ferrara Eiche



H1334 ST9

Dijon Nussbaum natur



H3734ST9

Diamantschwarz



U999 ST2

Sandberg Ahorn natur



H1887 ST9

Bardolino Eiche natur



H1145 ST10

Sandbeige



U156 ST9

Ellmau Buche



H1582 ST15

Lakeland Akazie hell



H1277 ST9

Diese Holzdekore erhalten Sie preisgleich zu unsere Preisliste.

Weitere Dekore auf Anfrage!

Diese Dekorfarben werden zur Verfügung gestellt von:



Farbliche Abweichungen sind kein Grund für eine Reklamation!





**HKS** Systemtechnik GmbH  
Nikolaus-Otto-Straße 22  
33178 Borchten  
+ 49 5251 500 12 0  
+ 49 5251 500 12 12  
office@hks-gmbh.de  
www.hks-gmbh.de

**HKS**  
SYSTEMTECHNIK



Inhaltsverzeichnis